

第42回石川県小学生バドミントン団体選手権大会

2023.11.18.19 津幡運動公園体育館

種 目	優 勝	準 優 勝	三	位
4年男子	s h i n s h i n	美川湊ジュニア	野々市ジュニア	高松ジュニア
5年男子	s h i n s h i n	津幡ジュニアA	松任ジュニア	内灘ジュニア
6年男子	s h i n s h i n	崎浦W i n g s	美川湊ジュニア	野々市ジュニア
4年女子	崎浦W i n g s A	野々市ジュニアA	s h i n s h i n	新神田ジュニア
5年女子	s h i n s h i n	津幡ジュニア	輪島ジュニア	大浦ジュニア
6年女子	C h e e r u p	s h i n s h i n	七尾ジュニアA	セブンJ B C

第42回石川県小学生バドミントン団体選手権大会

令和5年11月18、19日 津幡運動公園体育館

4年男子	shinshin	野々市ジュニア	美川湊ジュニア	小松ジュニア	高松ジュニア	勝敗	順位
shinshin		○2-1 G 4-2 P 74-46	○2-1 G 4-2 P 70-44	○3-0 G 6-0 P 91-24	○2-1 G 5-2 P 98-58	M 9-3 G 19-6 P 333-172	1
野々市ジュニア	×1-2 G 2-4 P 46-74		×1-2 G 2-5 P 67-87	○3-0 G 6-0 P 90-28	○2-1 G 4-2 P 77-75	M 7-5 G 14-11 P 280-264	3
美川湊ジュニア	×1-2 G 2-4 P 44-70	○2-1 G 5-2 P 87-67		○3-0 G 6-0 P 90-17	○2-1 G 4-3 P 74-66	M 8-4 G 17-9 P 295-220	2
小松ジュニア	×0-3 G 0-6 P 24-91	×0-3 G 0-6 P 28-90	×0-3 G 0-6 P 17-90		×1-2 G 2-4 P 42-81	M 1-11 G 2-22 P 111-352	5
高松ジュニア	×1-2 G 2-5 P 58-98	×1-2 G 2-4 P 75-77	×1-2 G 3-4 P 66-74	○2-1 G 4-2 P 81-42		M 5-7 G 11-15 P 280-291	4

第42回石川県小学生バドミントン団体選手権大会

令和5年11月18、19日 津幡運動公園体育館

5年男子 決勝トーナメント

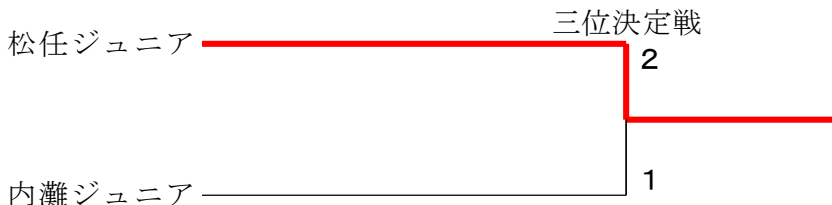
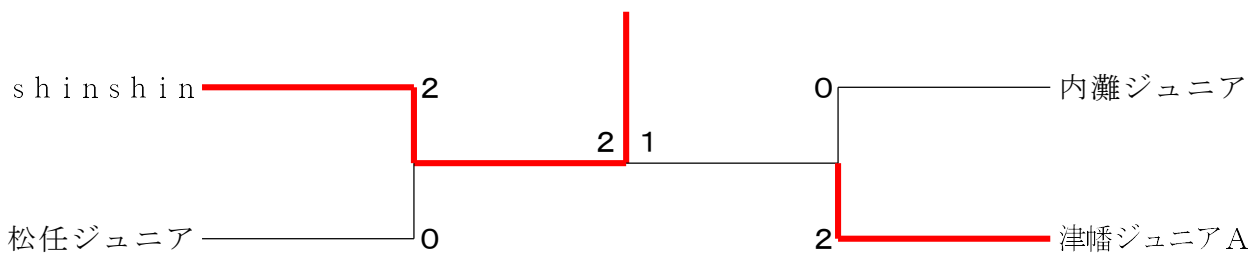

5年男子 Aブロック	shinshin	Ⓞ津幡ジュニアB	Ⓞ加賀ジュニア	新神田ジュニア	内灘ジュニア	勝敗	順位
shinshin		○ 3-0 G 6-1 P 103-65	○ 3-0 G 6-0 P 90-42	—	○ 2-0 G 6-0 P 90-57	M 8-0 G 14-1 P 235-137	1
Ⓞ津幡ジュニアB	× 0-3 G 1-6 P 65-103		—	○ 2-1 G 5-2 P 104-84	—	M 2-4 G 6-8 P 169-187	3
Ⓞ加賀ジュニア	× 0-3 G 0-6 P 42-90	—		—	× 0-3 G 0-6 P 37-90	M 0-6 G 0-12 P 79-180	5
新神田ジュニア	—	× 1-2 G 2-5 P 84-104	—		× 1-2 G 3-4 P 68-91	M 2-4 G 5-9 P 152-195	4
内灘ジュニア	× 0-2 G 0-6 P 57-90	—	○ 3-0 G 6-0 P 90-37	○ 2-1 G 4-3 P 91-68		M 5-3 G 10-5 P 211-147	2

5年男子 Bブロック	松任ジュニア	BCかしま	おしのジュニア	T I J石川	津幡ジュニアA	勝敗	順位
松任ジュニア		○ 3-0 G 6-0 P 90-50	○ 2-1 G 4-2 P 76-54	—	× 0-2 G 6-0 P 90-15	M 5-3 G 10-4 P 191-146	2
BCかしま	× 0-3 G 0-6 P 50-90		—	× 1-2 G 2-4 P 59-63	—	M 1-5 G 2-10 P 109-153	4
おしのジュニア	× 1-2 G 2-4 P 54-76	—		—	× 0-3 G 0-6 P 27-90	M 1-5 G 2-10 P 81-166	5
T I J石川	—	○ 2-1 G 4-2 P 63-59	—		× 0-3 G 1-6 P 61-96	M 2-4 G 5-8 P 124-155	3
津幡ジュニアA	○ 2-0 G 0-6 P 15-90	—	○ 3-0 G 6-0 P 90-27	○ 3-0 G 6-1 P 96-61		M 8-0 G 14-1 P 228-113	1

第42回石川県小学生バドミントン団体選手権大会

令和5年11月18、19日 津幡運動公園体育館

6年男子 決勝トーナメント

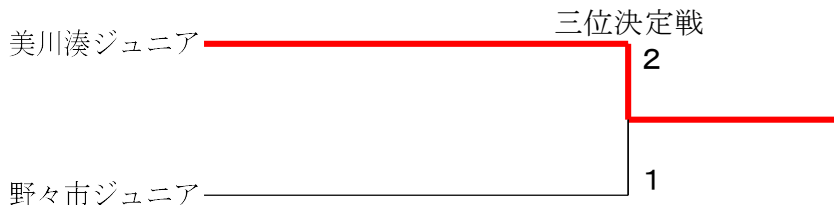
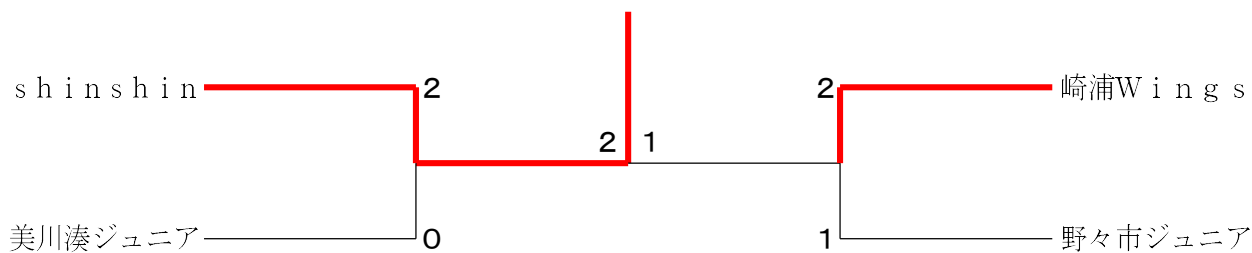

6年男子 Aブロック	shinshin ● Cheer	高松ジュニア	勝敗	順位
shinshin	○ 2-1 G 4-2 P 83-48	○ 2-1 G 4-2 P 82-53	M 4-2 G 8-4 P 165-101	1
◎ Cheer up・OK	× 1-2 G 2-4 P 48-83	× 1-2 G 2-4 P 53-70	M 2-4 G 4-8 P 101-153	3
高松ジュニア	× 1-2 G 2-4 P 53-82	○ 2-1 G 4-2 P 70-53	M 3-3 G 6-6 P 123-135	2

6年男子 Bブロック	金沢ジュニア	羽咋ジュニア	大浦ジュニア	美川湊ジュニア	勝敗	順位
金沢ジュニア	○ 2-1 G 4-3 P 75-71	× 1-2 G 3-4 P 71-75	× 1-2 G 2-4 P 40-62	—	M 2-4 G 5-8 P 111-137	4
羽咋ジュニア	○ 2-1 G 4-3 P 75-71	—	—	× 1-2 G 2-4 P 52-76	M 3-3 G 6-7 P 127-147	3
大浦ジュニア	○ 2-1 G 4-2 P 62-40	—	—	× 1-2 G 2-4 P 53-74	M 3-3 G 6-6 P 115-114	2
美川湊ジュニア	—	○ 2-1 G 4-2 P 76-52	○ 2-1 G 4-2 P 74-53	—	M 4-2 G 8-4 P 150-105	1

6年男子 Cブロック	崎浦Wings	中央ジュニア	小松ジュニア	七尾ジュニア	勝敗	順位
崎浦Wings	○ 3-0 G 6-0 P 90-29	○ 2-1 G 4-2 P 72-64	—	—	M 5-1 G 10-2 P 162-93	1
中央ジュニア	× 0-3 G 0-6 P 29-90	—	—	× 0-3 G 0-6 P 29-90	M 0-6 G 0-12 P 58-180	4
小松ジュニア	× 1-2 G 2-4 P 64-72	—	—	○ 2-1 G 4-3 P 74-75	M 3-3 G 6-7 P 138-147	3
七尾ジュニア	—	○ 3-0 G 6-0 P 90-29	× 1-2 G 3-4 P 75-74	—	M 4-2 G 9-4 P 165-103	2

6年男子 Dブロック	野々市ジュニア	◎宇ノ気・羽咋	T I J 石川	勝敗	順位	
野々市ジュニア	○ 3-0 G 6-1 P 101-41	○ 2-1 G 4-2 P 74-44	—	—	M 5-1 G 10-3 P 175-85	1
◎宇ノ気・羽咋	× 0-3 G 1-6 P 41-101	—	× 1-2 G 2-4 P 50-71	—	M 1-5 G 3-10 P 91-172	3
T I J 石川	× 1-2 G 2-4 P 44-74	○ 2-1 G 4-2 P 71-50	—	—	M 3-3 G 6-6 P 115-124	2

第42回石川県小学生バドミントン団体選手権大会

令和5年11月18、19日 津幡運動公園体育館

4年女子 決勝トーナメント

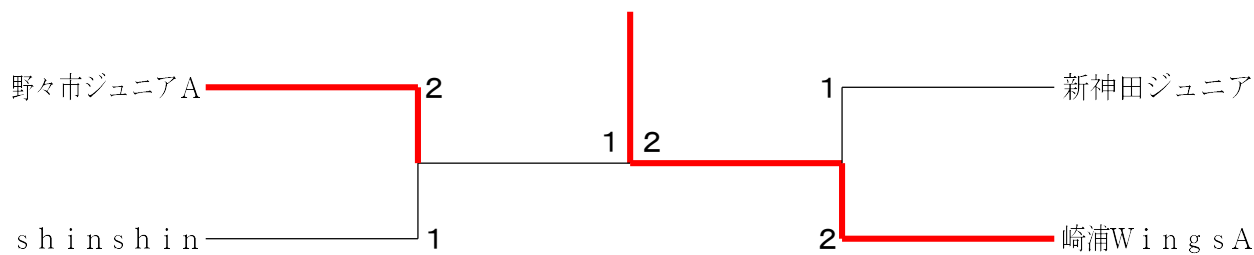

三位決定戦



4年女子 Aブロック	野々市ジュニアA	崎浦Wings B	J. cats	寺井JBC	勝敗	順位
野々市ジュニアA	-	○3-0 G 6-1 P 102-39	○3-0 G 6-0 P 91-52	-	M 6-0 G 12-1 P 193-91	1
崎浦Wings B	X0-3 G 1-6 P 39-102	-	-	○3-0 G 6-0 P 92-48	M 3-3 G 7-6 P 131-150	2
J. cats	X0-3 G 0-6 P 52-91	-	-	○3-0 G 6-0 P 90-24	M 3-3 G 6-6 P 142-115	3
寺井JBC	-	X0-3 G 0-6 P 48-92	X0-3 G 0-6 P 24-90	-	M 0-6 G 0-12 P 72-182	4

4年女子 Bブロック	宇ノ気ジュニア	T I J 石川	美川凌ジュニア	津幡ジュニアB	shinshin	勝敗	順位
宇ノ気ジュニア	-	X1-2 G 2-5 P 75-99	X1-2 G 2-4 P 46-78	-	-	M 2-4 G 4-9 P 121-177	5
T I J 石川	○2-1 G 5-2 P 99-75	-	-	X0-3 G 2-6 P 95-111	-	M 2-4 G 7-8 P 194-186	4
美川凌ジュニア	○2-1 G 4-2 P 78-46	-	-	-	X1-2 G 2-4 P 47-67	M 3-3 G 6-6 P 125-113	3
津幡ジュニアB	-	○3-0 G 6-2 P 111-95	-	-	X1-2 G 2-5 P 68-90	M 4-2 G 8-7 P 179-185	2
shinshin	-	-	○2-1 G 4-2 P 67-47	○2-1 G 5-2 P 90-68	-	M 4-2 G 9-4 P 157-115	1

4年女子 Cブロック	津幡ジュニアA	野々市ジュニアB	大浦ジュニア	新神田ジュニア	松任ジュニア	勝敗	順位
津幡ジュニアA	-	○3-0 G 6-0 P 90-28	○2-1 G 4-3 P 95-88	X1-2 G 0-6 P 48-90	-	M 6-3 G 11-5 P 228-163	2
野々市ジュニアB	X0-3 G 0-6 P 28-90	-	-	X1-2 G 2-5 P 50-94	-	M 1-5 G 2-11 P 78-184	5
大浦ジュニア	X1-2 G 3-4 P 88-95	-	-	-	X1-2 G 4-4 P 111-87	M 2-4 G 7-8 P 109-182	4
新神田ジュニア	○2-1 G 6-0 P 90-48	○2-1 G 5-2 P 94-50	-	-	○2-1 G 4-3 P 86-71	M 6-3 G 11-6 P 227-164	1
松任ジュニア	-	-	○2-1 G 4-4 P 87-111	X1-2 G 3-4 P 71-86	-	M 3-3 G 7-8 P 158-197	3

4年女子 Dブロック	能登町ジュニア	小松ジュニア	オールエイジJr	崎浦Wings A	勝敗	順位
能登町ジュニア	-	X1-2 G 2-4 P 55-72	X1-2 G 3-4 P 89-78	-	M 2-4 G 5-8 P 144-150	4
小松ジュニア	○2-1 G 4-2 P 72-55	-	-	X0-3 G 0-6 P 46-93	M 2-4 G 4-8 P 118-148	2
オールエイジJr	○2-1 G 4-3 P 78-89	-	-	X0-3 G 0-6 P 31-90	M 2-4 G 4-9 P 109-179	3
崎浦Wings A	-	○3-0 G 6-0 P 93-46	○3-0 G 6-0 P 90-31	-	M 6-0 G 12-0 P 183-77	1

第42回石川県小学生バドミントン団体選手権大会

令和5年11月18、19日 津幡運動公園体育館

5年女子 決勝トーナメント

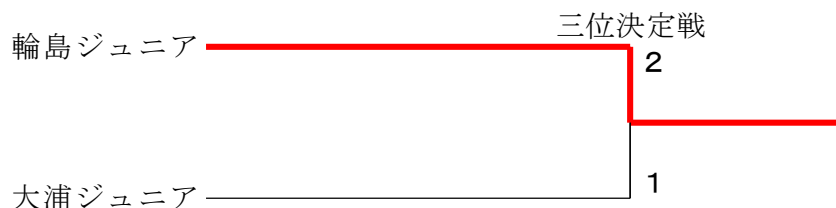
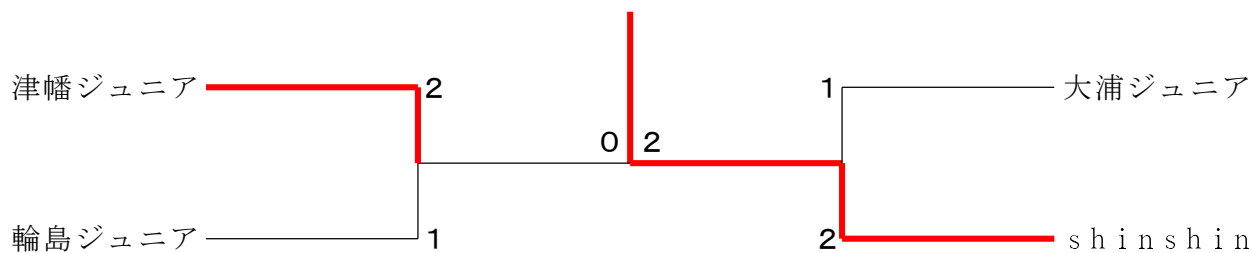

5年女子 Aブロック	津幡ジュニア	おしのジュニア	寺井JBC	minato	大浦ジュニア	勝敗	順位
津幡ジュニア		○ 3-0 G 6-0 P 90-17	○ 2-1 G 4-2 P 82-36	—	○ 2-1 G 6-0 P 90-12	M 7-2 G 12-3 P 216-82	1
おしのジュニア	× 0-3 G 0-6 P 17-90		—	× 1-2 G 2-5 P 54-99	—	M 1-5 G 2-11 P 71-189	5
寺井JBC	× 1-2 G 2-4 P 36-82	—		—	× 1-2 G 2-4 P 38-78	M 2-4 G 4-8 P 74-160	4
minato	—	○ 2-1 G 5-2 P 99-54	—		× 1-2 G 2-4 P 57-71	M 3-3 G 7-6 P 156-125	3
大浦ジュニア	× 1-2 G 0-6 P 12-90	—	○ 2-1 G 4-2 P 78-38	○ 2-1 G 4-2 P 71-57		M 5-4 G 9-6 P 178-139	2

5年女子 Bブロック	松任ジュニア	shinshin	輪島ジュニア	高松ジュニア	オールエイジJr	勝敗	順位
松任ジュニア		× 1-2 G 2-4 P 49-77	× 1-2 G 2-4 P 70-68	—	—	M 2-4 G 4-8 P 119-145	4
shinshin	○ 2-1 G 4-2 P 77-49		○ 2-0 G 0-6 P 66-90	○ 3-0 G 6-0 P 94-38	—	M 7-1 G 12-2 P 213-102	1
輪島ジュニア	○ 2-1 G 4-2 P 68-70	× 0-2 G 6-0 P 90-66		—	○ 2-1 G 4-3 P 84-78	M 4-4 G 8-7 P 167-190	2
高松ジュニア	—	× 0-3 G 0-6 P 38-94	—		× 0-3 G 0-6 P 30-90	M 0-6 G 0-12 P 68-184	5
オールエイジJr	—	—	× 1-2 G 3-4 P 78-84	○ 3-0 G 6-0 P 90-30		M 4-2 G 9-4 P 168-114	3

第42回石川県小学生バドミントン団体選手権大会

令和5年11月18、19日 津幡運動公園体育館

6年女子 Aブロック	七尾ジュニアA 七尾・羽咋・津幡	寺井JBCB	勝敗	順位
七尾ジュニアA	○2-1 G 4-2 P 74-65	○3-0 G 6-0 P 90-15	M 5-1 G 10-2 P 164-80	1
七尾・羽咋・津幡	×1-2 G 2-4 P 65-74	○3-0 G 6-0 P 90-15	M 4-2 G 8-4 P 155-89	2
寺井JBCB	×0-3 G 0-6 P 15-90	×0-3 G 0-6 P 15-90	M 0-6 G 0-12 P 30-180	3

6年女子 Bブロック	J. cats	オールエイジJr	T I J石川A	小松ジュニア	勝敗	順位
J. cats	○2-1 G 4-2 P 69-45	×0-3 G 0-6 P 59-90	—	M 2-4 G 4-8 P 128-135	3	
オールエイジJr	×1-2 G 2-4 P 45-69	—	×0-3 G 0-6 P 22-90	M 1-5 G 2-10 P 67-159	4	
T I J石川A	○3-0 G 6-0 P 90-59	—	×1-2 G 3-5 P 90-105	M 4-2 G 9-5 P 180-164	2	
小松ジュニア	—	○3-0 G 6-0 P 90-22	○2-1 G 5-3 P 105-90	M 5-1 G 11-3 P 193-112	1	

6年女子 Cブロック	野々市ジュニア	中央ジュニア	◎内灘ジュニア	shinshin	勝敗	順位
野々市ジュニア	○2-1 G 4-3 P 83-78	○3-0 G 6-0 P 90-42	×1-2 G 6-0 P 90-33	M 6-3 G 11-5 P 216-180	2	
中央ジュニア	×1-2 G 3-4 P 78-83	—	×0-3 G 1-6 P 63-98	M 1-5 G 4-10 P 141-181	3	
◎内灘ジュニア	×0-3 G 0-6 P 42-90	—	×0-3 G 0-6 P 8-90	M 0-6 G 0-12 P 50-180	4	
shinshin	○2-1 G 0-6 P 33-90	○3-0 G 6-1 P 98-63	○3-0 G 6-0 P 90-8	M 8-1 G 14-2 P 248-114	1	

6年女子 Dブロック	新神田ジュニア	能登町ジュニア	美川ジュニアB	グラッソ	勝敗	順位
新神田ジュニア	×1-2 G 3-5 P 105-110	○2-1 G 4-2 P 77-55	—	M 3-3 G 7-7 P 182-165	3	
能登町ジュニア	○2-1 G 5-3 P 110-105	—	○2-1 G 4-2 P 64-54	M 4-2 G 9-5 P 174-159	1	
美川ジュニアB	×1-2 G 2-4 P 55-77	—	×1-2 G 2-4 P 51-78	M 2-4 G 4-8 P 106-153	4	
グラッソ	—	×1-2 G 2-4 P 54-64	○2-1 G 4-2 P 78-51	M 3-3 G 6-6 P 132-115	2	

6年女子 Eブロック	加賀ジュニア	T I J石川B	大浦ジュニア	高松ジュニア	勝敗	順位
加賀ジュニア	○3-0 G 6-0 P 90-23	○2-1 G 4-2 P 66-63	—	M 5-1 G 10-2 P 156-86	1	
T I J石川B	×0-3 G 0-6 P 23-90	—	×0-3 G 0-6 P 21-90	M 0-6 G 0-12 P 44-180	4	
大浦ジュニア	×1-2 G 2-4 P 63-66	—	○2-1 G 4-2 P 77-61	M 3-3 G 6-6 P 140-127	3	
高松ジュニア	—	○3-0 G 6-0 P 90-21	×1-2 G 2-4 P 61-77	M 4-2 G 8-4 P 151-98	2	

6年女子 Fブロック	崎浦Wings	寺井JBCA	おしのジュニア	セブンJBC	勝敗	順位
崎浦Wings	×1-2 G 3-4 P 93-80	○3-0 G 6-0 P 90-40	—	M 4-2 G 9-4 P 183-120	2	
寺井JBCA	○2-1 G 4-3 P 80-93	—	×0-3 G 1-6 P 50-100	M 2-4 G 5-9 P 130-193	3	
おしのジュニア	×0-3 G 0-6 P 40-90	—	×0-3 G 0-6 P 24-90	M 0-6 G 0-12 P 64-180	4	
セブンJBC	—	○3-0 G 6-1 P 100-50	○3-0 G 6-0 P 90-24	M 6-0 G 12-1 P 190-74	1	

6年女子 Gブロック	Cheer	国府ジュニア	相馬田鶴浜	金沢ジュニア	勝敗	順位
Cheer up	○3-0 G 6-0 P 90-35	○3-0 G 6-0 P 90-19	—	M 6-0 G 12-0 P 180-54	1	
国府ジュニア	×0-3 G 0-6 P 35-90	—	○2-1 G 5-3 P 98-93	M 2-4 G 5-9 P 133-183	3	
相馬田鶴浜	×0-3 G 0-6 P 19-90	—	×1-2 G 2-5 P 72-101	M 1-5 G 2-11 P 91-191	4	
金沢ジュニア	—	×1-2 G 3-5 P 93-98	○2-1 G 5-2 P 101-72	M 3-3 G 8-7 P 194-170	2	

6年女子 Hブロック	宇ノ気ジュニア	七尾ジュニアB	美川ジュニアA	勝敗	順位
宇ノ気ジュニア	○2-1 G 5-2 P 91-63	×1-2 G 2-4 P 57-85	—	M 3-3 G 7-6 P 148-148	2
七尾ジュニアB	×1-2 G 2-5 P 63-91	—	×0-3 G 0-6 P 25-90	M 1-5 G 2-11 P 88-181	3
美川ジュニアA	○2-1 G 4-2 P 85-57	○3-0 G 6-0 P 90-25	—	M 5-1 G 10-2 P 175-82	1

第42回石川県小学生バドミントン団体選手権大会

令和5年11月18、19日 津幡運動公園体育館

6年女子 決勝トーナメント

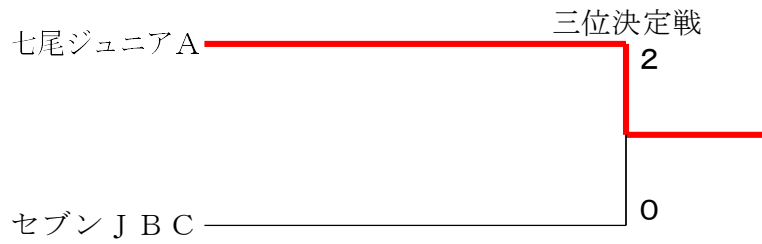
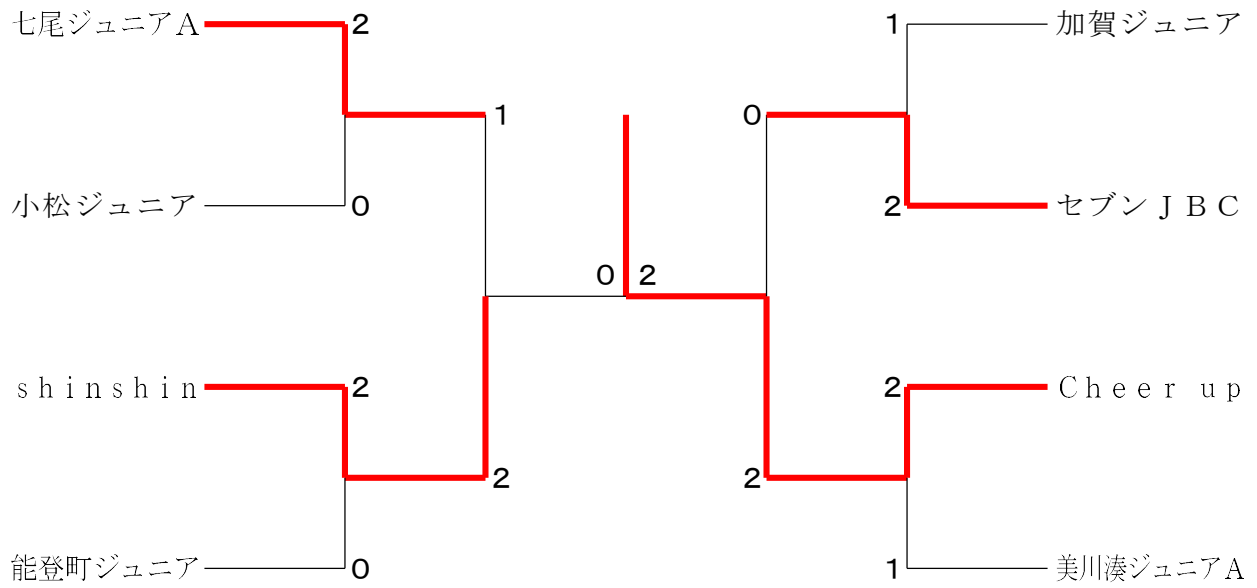

<p>試合番号 A-1</p> <p>shinshin 2 - 1 野々市ジュニア</p> <p>岡田 大慈朗 2 $\begin{pmatrix} 15-3 \\ 15-4 \end{pmatrix}$ 0 丹羽 蒼冬 宮川 翔太 2 $\begin{pmatrix} 15-3 \\ 15-4 \end{pmatrix}$ 0 西尾 望</p> <p>江波 諒大 2 $\begin{pmatrix} 15-5 \\ 15-4 \end{pmatrix}$ 0 木倉 健太郎</p> <p>大南 花道 0 $\begin{pmatrix} 5-15 \\ 9-15 \end{pmatrix}$ 2 鈴木 雫 津田 源太 0 $\begin{pmatrix} 5-15 \\ 9-15 \end{pmatrix}$ 2 西尾 奏賢</p>	<p>試合番号 A-2</p> <p>美川湊ジュニア 3 - 0 小松ジュニア</p> <p>高瀬 琉暉 2 $\begin{pmatrix} 15-2 \\ 15-5 \end{pmatrix}$ 0 白木 湊斗 北田 空羅 2 $\begin{pmatrix} 15-2 \\ 15-5 \end{pmatrix}$ 0 酒本 空楽</p> <p>榮代 悠正 2 $\begin{pmatrix} 15-0 \\ 15-2 \end{pmatrix}$ 0 加藤 聖修</p> <p>南森 稔 2 $\begin{pmatrix} 15-6 \\ 15-2 \end{pmatrix}$ 0 村田 朔空也 今井 澄真 2 $\begin{pmatrix} 15-6 \\ 15-2 \end{pmatrix}$ 0 綿谷 晃成</p>	<p>試合番号 A-3</p> <p>shinshin 2 - 1 高松ジュニア</p> <p>岡田 大慈朗 2 $\begin{pmatrix} 15-9 \\ 15-6 \end{pmatrix}$ 0 川渕 慎平 宮川 翔太 2 $\begin{pmatrix} 15-9 \\ 15-6 \end{pmatrix}$ 0 北門 龍來</p> <p>江波 諒大 2 $\begin{pmatrix} 15-3 \\ 15-2 \end{pmatrix}$ 0 兼田 達月</p> <p>大南 花道 1 $\begin{pmatrix} 15-6 \\ 8-15 \\ 15-17 \end{pmatrix}$ 2 高尾 駿志 津田 源太 1 $\begin{pmatrix} 15-6 \\ 8-15 \\ 15-17 \end{pmatrix}$ 2 香林 瑛斗</p>
<p>試合番号 A-4</p> <p>野々市ジュニア 3 - 0 小松ジュニア</p> <p>鈴木 雫 2 $\begin{pmatrix} 15-3 \\ 15-3 \end{pmatrix}$ 0 白木 湊斗 西尾 奏賢 2 $\begin{pmatrix} 15-3 \\ 15-3 \end{pmatrix}$ 0 酒本 空楽</p> <p>木倉 健太郎 2 $\begin{pmatrix} 15-7 \\ 15-4 \end{pmatrix}$ 0 村田 朔空也</p> <p>丹羽 蒼冬 2 $\begin{pmatrix} 15-8 \\ 15-3 \end{pmatrix}$ 0 加藤 聖修 西尾 望 2 $\begin{pmatrix} 15-8 \\ 15-3 \end{pmatrix}$ 0 加藤 佑梓</p>	<p>試合番号 A-5</p> <p>美川湊ジュニア 2 - 1 高松ジュニア</p> <p>南森 稔 2 $\begin{pmatrix} 10-15 \\ 15-3 \\ 15-8 \end{pmatrix}$ 1 川渕 慎平 今井 澄真 2 $\begin{pmatrix} 10-15 \\ 15-3 \\ 15-8 \end{pmatrix}$ 1 高尾 駿志</p> <p>北田 空羅 0 $\begin{pmatrix} 3-15 \\ 1-15 \end{pmatrix}$ 2 北門 龍來</p> <p>榮代 悠正 2 $\begin{pmatrix} 15-3 \\ 15-7 \end{pmatrix}$ 0 香林 瑛斗 高瀬 琉暉 2 $\begin{pmatrix} 15-3 \\ 15-7 \end{pmatrix}$ 0 辻本 航大</p>	<p>試合番号 A-6</p> <p>shinshin 3 - 0 小松ジュニア</p> <p>岡田 大慈朗 2 $\begin{pmatrix} 15-0 \\ 15-0 \end{pmatrix}$ 0 酒本 空楽 宮川 翔太 2 $\begin{pmatrix} 15-0 \\ 15-0 \end{pmatrix}$ 0 村田 朔空也</p> <p>江波 諒大 2 $\begin{pmatrix} 15-1 \\ 15-2 \end{pmatrix}$ 0 白木 湊斗</p> <p>畝林 暁人 2 $\begin{pmatrix} 16-14 \\ 15-7 \end{pmatrix}$ 0 加藤 聖修 荒井 翼呀 2 $\begin{pmatrix} 16-14 \\ 15-7 \end{pmatrix}$ 0 綿谷 晃成</p>
<p>試合番号 A-7</p> <p>美川湊ジュニア 2 - 1 野々市ジュニア</p> <p>今井 澄真 1 $\begin{pmatrix} 7-15 \\ 15-13 \\ 5-15 \end{pmatrix}$ 2 鈴木 雫 北田 空羅 1 $\begin{pmatrix} 7-15 \\ 15-13 \\ 5-15 \end{pmatrix}$ 2 西尾 奏賢</p> <p>榮代 悠正 2 $\begin{pmatrix} 15-4 \\ 15-5 \end{pmatrix}$ 0 木倉 健太郎</p> <p>南森 稔 2 $\begin{pmatrix} 15-12 \\ 15-3 \end{pmatrix}$ 0 丹羽 蒼冬 高瀬 琉暉 2 $\begin{pmatrix} 15-12 \\ 15-3 \end{pmatrix}$ 0 西尾 望</p>	<p>試合番号 A-8</p> <p>高松ジュニア 2 - 1 小松ジュニア</p> <p>川渕 慎平 2 $\begin{pmatrix} 15-1 \\ 15-9 \end{pmatrix}$ 0 白木 湊斗 北門 龍來 2 $\begin{pmatrix} 15-1 \\ 15-9 \end{pmatrix}$ 0 酒本 空楽</p> <p>高尾 駿志 2 $\begin{pmatrix} 15-1 \\ 15-1 \end{pmatrix}$ 0 村田 朔空也</p> <p>辻本 航大 0 $\begin{pmatrix} 11-15 \\ 10-15 \end{pmatrix}$ 2 加藤 聖修 兼田 達月 0 $\begin{pmatrix} 11-15 \\ 10-15 \end{pmatrix}$ 2 綿谷 晃成</p>	<p>試合番号 A-9</p> <p>shinshin 2 - 1 美川湊ジュニア</p> <p>大南 花道 0 $\begin{pmatrix} 5-15 \\ 5-15 \end{pmatrix}$ 2 南森 稔 津田 源太 0 $\begin{pmatrix} 5-15 \\ 5-15 \end{pmatrix}$ 2 榮代 悠正</p> <p>江波 諒大 2 $\begin{pmatrix} 15-0 \\ 15-1 \end{pmatrix}$ 0 北田 空羅</p> <p>岡田 大慈朗 2 $\begin{pmatrix} 15-9 \\ 15-4 \end{pmatrix}$ 0 今井 澄真 宮川 翔太 2 $\begin{pmatrix} 15-9 \\ 15-4 \end{pmatrix}$ 0 高瀬 琉暉</p>
<p>試合番号 A-10</p> <p>野々市ジュニア 2 - 1 高松ジュニア</p> <p>丹羽 蒼冬 2 $\begin{pmatrix} 15-12 \\ 16-14 \end{pmatrix}$ 0 香林 瑛斗 西尾 望 2 $\begin{pmatrix} 15-12 \\ 16-14 \end{pmatrix}$ 0 兼田 達月</p> <p>鈴木 雫 2 $\begin{pmatrix} 15-11 \\ 15-8 \end{pmatrix}$ 0 北門 龍來</p> <p>木倉 健太郎 0 $\begin{pmatrix} 8-15 \\ 8-15 \end{pmatrix}$ 2 川渕 慎平 西尾 奏賢 0 $\begin{pmatrix} 8-15 \\ 8-15 \end{pmatrix}$ 2 高尾 駿志</p>		

<p>試合番号 A-1 shinshin 3 - 0 ④津幡ジュニアB</p> <p>鈴木 瑛大 2 $\begin{pmatrix} 16-14 \\ 12-15 \\ 15-10 \end{pmatrix}$ 1 田中 大和 四柳 晴輝 2 $\begin{pmatrix} 15-0 \\ 15-3 \end{pmatrix}$ 0 中宮 海智</p> <p>塚本 龍仁 2 $\begin{pmatrix} 15-10 \\ 15-13 \end{pmatrix}$ 0 市川 悠大 大久保 絢仁 2 $\begin{pmatrix} 15-10 \\ 15-13 \end{pmatrix}$ 0 宮村 亮輝</p>	<p>試合番号 A-2 内灘ジュニア 2 - 1 新神田ジュニア</p> <p>石田 優蒼 2 $\begin{pmatrix} 13-15 \\ 15-11 \\ 15-10 \end{pmatrix}$ 1 広田 敦稀 長谷 海翔 2 $\begin{pmatrix} 15-2 \\ 15-0 \end{pmatrix}$ 0 寺田 清将</p> <p>石田 結弥 2 $\begin{pmatrix} 6-15 \\ 12-15 \end{pmatrix}$ 2 坂野 桜宥</p> <p>本田 慎 0 $\begin{pmatrix} 6-15 \\ 12-15 \end{pmatrix}$ 2 松原 隼斗 善 雅翔 0 $\begin{pmatrix} 6-15 \\ 12-15 \end{pmatrix}$ 2 柏野 凌我</p>	<p>試合番号 A-3 shinshin 3 - 0 ④加賀ジュニア</p> <p>鈴木 瑛大 2 $\begin{pmatrix} 15-8 \\ 15-8 \end{pmatrix}$ 0 谷口 湊斗 鶴賀 晴也 2 $\begin{pmatrix} 15-3 \\ 15-4 \end{pmatrix}$ 0 織田 琥十六</p> <p>田井 毅 2 $\begin{pmatrix} 15-9 \\ 15-10 \end{pmatrix}$ 0 寺井 奏人</p> <p>塚本 龍仁 2 $\begin{pmatrix} 15-9 \\ 15-10 \end{pmatrix}$ 0 寺井 奏人 藤本 優空 2 $\begin{pmatrix} 15-9 \\ 15-10 \end{pmatrix}$ 0 中村 祐介</p>
<p>試合番号 A-4 ④津幡ジュニアB 2 - 1 新神田ジュニア</p> <p>田中 大和 2 $\begin{pmatrix} 15-11 \\ 15-11 \end{pmatrix}$ 0 広田 敦稀 市川 悠大 2 $\begin{pmatrix} 14-16 \\ 15-12 \\ 15-17 \end{pmatrix}$ 2 寺田 清将</p> <p>中宮 海智 1 $\begin{pmatrix} 15-8 \\ 15-9 \end{pmatrix}$ 2 松原 隼斗</p> <p>田中 大和 2 $\begin{pmatrix} 15-8 \\ 15-9 \end{pmatrix}$ 0 辰己 滉來 宮村 亮輝 2 $\begin{pmatrix} 15-8 \\ 15-9 \end{pmatrix}$ 0 辰己 友悠</p>	<p>試合番号 A-5 内灘ジュニア 3 - 0 ④加賀ジュニア</p> <p>石田 結弥 2 $\begin{pmatrix} 15-5 \\ 15-2 \end{pmatrix}$ 0 寺井 奏人 長谷 海翔 2 $\begin{pmatrix} 15-2 \\ 15-4 \end{pmatrix}$ 0 中村 祐介</p> <p>石田 優蒼 2 $\begin{pmatrix} 15-12 \\ 15-12 \end{pmatrix}$ 0 中村 祐介</p> <p>本田 慎 2 $\begin{pmatrix} 21-15 \\ 21-15 \end{pmatrix}$ 0 谷口 湊斗 善 雅翔 2 $\begin{pmatrix} 21-15 \\ 21-15 \end{pmatrix}$ 0 織田 琥十六</p>	<p>試合番号 A-6 shinshin 2 - 0 内灘ジュニア</p> <p>鈴木 瑛大 1 $\begin{pmatrix} 21-15 \\ 21-15 \end{pmatrix}$ 0 石田 優蒼 田井 毅 1 $\begin{pmatrix} 21-15 \\ 21-15 \end{pmatrix}$ 0 長谷 海翔</p> <p>塚本 龍仁 1 $\begin{pmatrix} 21-15 \\ 21-15 \end{pmatrix}$ 0 石田 結弥</p> <p>四柳 晴輝 $\begin{pmatrix} \\ \end{pmatrix}$ 本田 慎 大久保 絢仁 $\begin{pmatrix} \\ \end{pmatrix}$ 善 雅翔</p>
<p>試合番号 B-1 松任ジュニア 3 - 0 BCかしま</p> <p>三谷 琉輝 2 $\begin{pmatrix} 15-10 \\ 15-4 \end{pmatrix}$ 0 岡部 隼人 川守 椰仁 2 $\begin{pmatrix} 15-6 \\ 15-12 \end{pmatrix}$ 0 車 隆守</p> <p>西田 煌慧 2 $\begin{pmatrix} 15-8 \\ 15-10 \end{pmatrix}$ 0 曾山 恵吾</p> <p>陳 含章 2 $\begin{pmatrix} 15-8 \\ 15-10 \end{pmatrix}$ 0 林 磨弘 越田 遥翔 2 $\begin{pmatrix} 15-8 \\ 15-10 \end{pmatrix}$ 0 垣内 佑志</p>	<p>試合番号 B-2 津幡ジュニアA 3 - 0 T I J石川</p> <p>中川 照太 2 $\begin{pmatrix} 15-0 \\ 15-3 \end{pmatrix}$ 0 脇田 來翔 山田 涼太 2 $\begin{pmatrix} 5-15 \\ 15-13 \\ 16-14 \end{pmatrix}$ 1 清水 翔磨</p> <p>西村 遥真 2 $\begin{pmatrix} 15-9 \\ 15-7 \end{pmatrix}$ 0 橋 遼</p> <p>北岡 陽翔 2 $\begin{pmatrix} 15-9 \\ 15-7 \end{pmatrix}$ 0 笹田 翔 高橋 侑聖 2 $\begin{pmatrix} 15-9 \\ 15-7 \end{pmatrix}$ 0 榎木 健人</p>	<p>試合番号 B-3 松任ジュニア 2 - 1 おしのジュニア</p> <p>越田 遥翔 0 $\begin{pmatrix} 8-15 \\ 8-15 \end{pmatrix}$ 2 松本 大輝 牛 可貞 2 $\begin{pmatrix} 15-13 \\ 15-6 \end{pmatrix}$ 0 宮口 大生</p> <p>西田 煌慧 2 $\begin{pmatrix} 15-3 \\ 15-2 \end{pmatrix}$ 0 樹山 透弥</p> <p>三谷 琉輝 2 $\begin{pmatrix} 15-3 \\ 15-2 \end{pmatrix}$ 0 山崎 琉斗 川守 椰仁 2 $\begin{pmatrix} 15-3 \\ 15-2 \end{pmatrix}$ 0 塚本 琉生</p>
<p>試合番号 B-4 T I J石川 2 - 1 BCかしま</p> <p>橋 遼 2 $\begin{pmatrix} 15-4 \\ 15-9 \end{pmatrix}$ 0 岡部 隼人 笹田 翔 2 $\begin{pmatrix} 2-15 \\ 1-15 \end{pmatrix}$ 2 車 隆守</p> <p>清水 翔磨 0 $\begin{pmatrix} 15-8 \\ 15-8 \end{pmatrix}$ 2 曾山 恵吾</p> <p>脇田 來翔 2 $\begin{pmatrix} 15-8 \\ 15-8 \end{pmatrix}$ 0 林 磨弘 榎木 健人 2 $\begin{pmatrix} 15-8 \\ 15-8 \end{pmatrix}$ 0 垣内 佑志</p>	<p>試合番号 B-5 津幡ジュニアA 3 - 0 おしのジュニア</p> <p>北岡 陽翔 2 $\begin{pmatrix} 15-5 \\ 15-5 \end{pmatrix}$ 0 樹山 透弥 高橋 侑聖 2 $\begin{pmatrix} 15-8 \\ 15-5 \end{pmatrix}$ 0 宮口 大生</p> <p>西村 遥真 2 $\begin{pmatrix} 15-1 \\ 15-3 \end{pmatrix}$ 0 松本 大輝</p> <p>中川 照太 2 $\begin{pmatrix} 15-1 \\ 15-3 \end{pmatrix}$ 0 山崎 琉斗 山田 涼太 2 $\begin{pmatrix} 15-1 \\ 15-3 \end{pmatrix}$ 0 本谷 奏太郎</p>	<p>試合番号 B-6 津幡ジュニアA 2 - 0 松任ジュニア</p> <p>北岡 陽翔 1 $\begin{pmatrix} 21-15 \\ 21-10 \end{pmatrix}$ 0 三谷 琉輝 高橋 侑聖 1 $\begin{pmatrix} 21-15 \\ 21-10 \end{pmatrix}$ 0 川守 椰仁</p> <p>西村 遥真 1 $\begin{pmatrix} 21-10 \\ 21-10 \end{pmatrix}$ 0 西田 煌慧</p> <p>中川 照太 $\begin{pmatrix} \\ \end{pmatrix}$ 陳 含章 山田 涼太 $\begin{pmatrix} \\ \end{pmatrix}$ 越田 遥翔</p>

<p>試合番号 1</p> <p>shinshin 2 - 0 松任ジュニア</p> <p>鈴木 瑛大 2 $\left(\begin{matrix} 15-11 \\ 15-12 \end{matrix} \right)$ 0 三谷 琉輝 田井 毅 0 西田 煌彗</p> <p>塚本 龍仁 2 $\left(\begin{matrix} 15-0 \\ 15-0 \end{matrix} \right)$ 0 牛 可貞</p> <p>四柳 晴輝 $\left(\begin{matrix} 3-7 \\ \text{打切り} \end{matrix} \right)$ 川守 椰仁 大久保 絢仁 越田 遥翔</p>	<p>試合番号 2</p> <p>津幡ジュニアA 2 - 0 内灘ジュニア</p> <p>北岡 陽翔 2 $\left(\begin{matrix} 16-14 \\ 13-15 \\ 16-14 \end{matrix} \right)$ 1 石田 優蒼 高橋 侑聖 1 長谷 海翔</p> <p>西村 遥真 2 $\left(\begin{matrix} 8-15 \\ 16-14 \\ 15-9 \end{matrix} \right)$ 1 石田 結弥</p> <p>中川 照太 $\left(\quad \right)$ 本田 慎 山田 涼太 $\left(\quad \right)$ 善 雅翔</p>	<p>試合番号 3</p> <p>shinshin 2 - 1 津幡ジュニアA</p> <p>四柳 晴輝 0 $\left(\begin{matrix} 1-15 \\ 5-15 \end{matrix} \right)$ 2 北岡 陽翔 大久保 絢仁 2 西村 遥真</p> <p>塚本 龍仁 2 $\left(\begin{matrix} 15-9 \\ 15-2 \end{matrix} \right)$ 0 高橋 侑聖</p> <p>鈴木 瑛大 2 $\left(\begin{matrix} 15-5 \\ 15-6 \end{matrix} \right)$ 0 中川 照太 田井 毅 0 山田 涼太</p>
--	--	---

<p>試合番号 4</p> <p>松任ジュニア 2 - 1 内灘ジュニア</p> <p>三谷 琉輝 2 $\left(\begin{matrix} 15-5 \\ 15-3 \end{matrix} \right)$ 0 本田 慎 川守 椰仁 0 善 雅翔</p> <p>西田 煌彗 2 $\left(\begin{matrix} 15-10 \\ 13-15 \\ 15-10 \end{matrix} \right)$ 1 石田 優蒼</p> <p>陳 含章 0 $\left(\begin{matrix} 5-15 \\ 7-15 \end{matrix} \right)$ 2 石田 結弥 越田 遥翔 2 長谷 海翔</p>
--

<p>試合番号 A-1</p> <p>shinshin 2 - 1 (●) Cheerup・OK</p> <p>山崎 伍央 $2 \begin{pmatrix} 15-3 \\ 15-5 \end{pmatrix} 0$ 小坂 恒喜 津田 夢太</p> <p>中 孝太 $2 \begin{pmatrix} 15-3 \\ 15-7 \end{pmatrix} 0$ 早川 礼翔</p> <p>小竹 悠吾 $0 \begin{pmatrix} 12-15 \\ 11-15 \end{pmatrix} 2$ 二津 昂大 遠藤 史都 南出 琉衣</p>	<p>試合番号 A-2</p> <p>高松ジュニア 2 - 1 (●) Cheerup・OK</p> <p>気谷 晃生 $2 \begin{pmatrix} 15-6 \\ 15-3 \end{pmatrix} 0$ 小坂 恒喜 袖ヶ市 健太 安島 遼</p> <p>山下 和空 $0 \begin{pmatrix} 6-15 \\ 4-15 \end{pmatrix} 2$ 早川 礼翔</p> <p>大多 慶士 $2 \begin{pmatrix} 15-9 \\ 15-5 \end{pmatrix} 0$ 二津 昂大 松浦 昇誠 南出 琉衣</p>	<p>試合番号 A-3</p> <p>shinshin 2 - 1 高松ジュニア</p> <p>中 孝太 $2 \begin{pmatrix} 15-6 \\ 16-14 \end{pmatrix} 0$ 大多 慶士 津田 夢太 気谷 晃生</p> <p>山崎 伍央 $2 \begin{pmatrix} 15-0 \\ 15-3 \end{pmatrix} 0$ 鶴見 楓斗</p> <p>小竹 悠吾 $0 \begin{pmatrix} 13-15 \\ 8-15 \end{pmatrix} 2$ 松浦 昇誠 遠藤 史都 袖ヶ市 健太</p>
<p>試合番号 B-1</p> <p>羽咋ジュニア 2 - 1 金沢ジュニア</p> <p>山本 晃雅 $2 \begin{pmatrix} 15-2 \\ 15-0 \end{pmatrix} 0$ 渡辺 宗助 中塚 浩太 小路 陽太</p> <p>土上 蒼太 $0 \begin{pmatrix} 1-15 \\ 2-15 \end{pmatrix} 2$ 山岸 恵輔</p> <p>山戸 涼空 $2 \begin{pmatrix} 12-15 \\ 15-11 \\ 15-13 \end{pmatrix} 1$ 吉川 詠 中塚 浩哉 渡辺 勘太</p>	<p>試合番号 B-2</p> <p>美川湊ジュニア 2 - 1 大浦ジュニア</p> <p>室野 巧樹 $0 \begin{pmatrix} 5-15 \\ 9-15 \end{pmatrix} 2$ 安田 嘉志 横山 知紀 高畠 暁輝</p> <p>木谷 陽太 $2 \begin{pmatrix} 15-2 \\ 15-2 \end{pmatrix} 0$ 尾崎 尊都</p> <p>山田 綾大 $2 \begin{pmatrix} 15-6 \\ 15-13 \end{pmatrix} 0$ 池田 蓮 佐藤 悠人 前田 莉悠</p>	<p>試合番号 B-3</p> <p>大浦ジュニア 2 - 1 金沢ジュニア</p> <p>安田 嘉志 $2 \begin{pmatrix} 15-1 \\ 15-2 \end{pmatrix} 0$ 渡辺 宗助 前田 莉悠 小路 陽太</p> <p>尾崎 尊都 $0 \begin{pmatrix} 1-15 \\ 1-15 \end{pmatrix} 2$ 山岸 恵輔</p> <p>池田 蓮 $2 \begin{pmatrix} 15-3 \\ 15-4 \end{pmatrix} 0$ 吉川 詠 高畠 暁輝 渡辺 勘太</p>
<p>試合番号 B-4</p> <p>美川湊ジュニア 2 - 1 羽咋ジュニア</p> <p>室野 巧樹 $0 \begin{pmatrix} 12-15 \\ 4-15 \end{pmatrix} 2$ 中塚 浩太 室野 智哉 山戸 涼空</p> <p>木谷 陽太 $2 \begin{pmatrix} 15-11 \\ 15-8 \end{pmatrix} 0$ 山本 晃雅</p> <p>山田 綾大 $2 \begin{pmatrix} 15-2 \\ 15-1 \end{pmatrix} 0$ 片桐 颯大 佐藤 悠人 片桐 悠成</p>	<p>試合番号 C-1</p> <p>崎浦Wings 3 - 0 中央ジュニア</p> <p>川島 岳琉 $2 \begin{pmatrix} 15-6 \\ 15-9 \end{pmatrix} 0$ 吉田 樹 澤 悠央 正田 蓮人</p> <p>山本 丈翔 $2 \begin{pmatrix} 15-7 \\ 15-1 \end{pmatrix} 0$ 片山 伊織</p> <p>石立 蒼穹 $2 \begin{pmatrix} 15-3 \\ 15-3 \end{pmatrix} 0$ 朱 鳴謙 米田 慈玄 市村 葵</p>	<p>試合番号 C-2</p> <p>小松ジュニア 2 - 1 七尾ジュニア</p> <p>鈴木 珀琥 $2 \begin{pmatrix} 15-11 \\ 10-15 \\ 15-12 \end{pmatrix} 1$ 田中 颯 渡辺 琥心 杉本 想太</p> <p>山口 咲人 $0 \begin{pmatrix} 2-15 \\ 2-15 \end{pmatrix} 2$ 山田 和功</p> <p>水口 結弦 $2 \begin{pmatrix} 15-3 \\ 15-4 \end{pmatrix} 0$ 澤野 碧惟 高橋 陸斗 杉本 瑛太</p>
<p>試合番号 C-3</p> <p>崎浦Wings 2 - 1 小松ジュニア</p> <p>川島 岳琉 $2 \begin{pmatrix} 15-13 \\ 15-11 \end{pmatrix} 0$ 水口 結弦 澤 悠央 高橋 陸斗</p> <p>清水 蓮 $0 \begin{pmatrix} 4-15 \\ 8-15 \end{pmatrix} 2$ 鈴木 珀琥</p> <p>石立 蒼穹 $2 \begin{pmatrix} 15-7 \\ 15-3 \end{pmatrix} 0$ 渡辺 琥心 米田 慈玄 山口 咲人</p>	<p>試合番号 C-4</p> <p>七尾ジュニア 3 - 0 中央ジュニア</p> <p>田中 颯 $2 \begin{pmatrix} 15-8 \\ 15-12 \end{pmatrix} 0$ 吉田 樹 杉本 瑛太 正田 蓮人</p> <p>杉本 想太 $2 \begin{pmatrix} 15-4 \\ 15-0 \end{pmatrix} 0$ 片山 伊織</p> <p>山田 和功 $2 \begin{pmatrix} 15-2 \\ 15-3 \end{pmatrix} 0$ 朱 鳴謙 澤野 碧惟 市村 葵</p>	<p>試合番号 D-1</p> <p>野々市ジュニア 3 - 0 (●) 宇ノ気・羽咋</p> <p>荒井 蒼空 $2 \begin{pmatrix} 11-15 \\ 15-2 \\ 15-3 \end{pmatrix} 1$ 畑中 琉希 田中 結翔 能任 奏志</p> <p>澤村 悠誠 $2 \begin{pmatrix} 15-4 \\ 15-11 \end{pmatrix} 0$ 上野 暁人</p> <p>笠置 葵生 $2 \begin{pmatrix} 15-2 \\ 15-4 \end{pmatrix} 0$ 和泉 聡真 住 一樹 多々見 陽輝</p>

<p>試合番号 D-2</p> <p>T I J 石川 2 - 1 宇ノ気・羽咋</p> <p>橋 昌義 0 $\left(\begin{smallmatrix} 5-15 \\ 5-15 \end{smallmatrix} \right)$ 2 畑中 琉希 打田 有吾</p> <p>前田 慧也 2 $\left(\begin{smallmatrix} 15-0 \\ 15-0 \end{smallmatrix} \right)$ 0 池田 晨仁</p> <p>今井 大冴 2 $\left(\begin{smallmatrix} 16-14 \\ 15-6 \end{smallmatrix} \right)$ 0 和泉 聡真 北村 蒼士 多々見 陽輝</p>	<p>試合番号 D-3</p> <p>野々市ジュニア 2 - 1 T I J 石川</p> <p>澤村 悠誠 2 $\left(\begin{smallmatrix} 15-6 \\ 15-4 \end{smallmatrix} \right)$ 0 橋 昌義 笠置 葵生 打田 有吾</p> <p>住 一樹 0 $\left(\begin{smallmatrix} 7-15 \\ 7-15 \end{smallmatrix} \right)$ 2 前田 慧也</p> <p>荒井 蒼空 2 $\left(\begin{smallmatrix} 15-2 \\ 15-2 \end{smallmatrix} \right)$ 0 今井 大冴 田中 結翔 北村 蒼士</p>	<p>試合番号 1</p> <p>shinshin 2 - 0 美川湊ジュニア</p> <p>山崎 伍央 2 $\left(\begin{smallmatrix} 15-2 \\ 15-7 \end{smallmatrix} \right)$ 0 山田 綾大 津田 夢太 室野 巧樹</p> <p>中 孝太 2 $\left(\begin{smallmatrix} 15-3 \\ 15-0 \end{smallmatrix} \right)$ 0 横山 知紀</p> <p>小竹 悠吾 $\left(\quad \right)$ 木谷 陽太 遠藤 史都 $\left(\quad \right)$ 佐藤 悠人</p>
<p>試合番号 2</p> <p>崎浦Wings 2 - 1 野々市ジュニア</p> <p>川島 岳琉 2 $\left(\begin{smallmatrix} 15-13 \\ 15-7 \end{smallmatrix} \right)$ 0 笠置 葵生 澤 悠央 住 一樹</p> <p>山田 一進 0 $\left(\begin{smallmatrix} 6-15 \\ 7-15 \end{smallmatrix} \right)$ 2 澤村 悠誠</p> <p>石立 蒼穹 2 $\left(\begin{smallmatrix} 15-5 \\ 15-12 \end{smallmatrix} \right)$ 0 荒井 蒼空 米田 慈玄 田中 結翔</p>	<p>試合番号 3</p> <p>shinshin 2 - 1 崎浦Wings</p> <p>小竹 悠吾 0 $\left(\begin{smallmatrix} 6-15 \\ 5-15 \end{smallmatrix} \right)$ 2 川島 岳琉 遠藤 史都 澤 悠央</p> <p>中 孝太 2 $\left(\begin{smallmatrix} 15-1 \\ 15-3 \end{smallmatrix} \right)$ 0 黒田 英朱</p> <p>山崎 伍央 2 $\left(\begin{smallmatrix} 15-6 \\ 15-11 \end{smallmatrix} \right)$ 0 石立 蒼穹 津田 夢太 米田 慈玄</p>	<p>試合番号 4</p> <p>美川湊ジュニア 2 - 1 野々市ジュニア</p> <p>山田 綾大 2 $\left(\begin{smallmatrix} 15-13 \\ 15-8 \end{smallmatrix} \right)$ 0 笠置 葵生 佐藤 悠人 住 一樹</p> <p>木谷 陽太 2 $\left(\begin{smallmatrix} 12-15 \\ 15-7 \\ 15-10 \end{smallmatrix} \right)$ 1 澤村 悠誠</p> <p>室野 巧樹 0 $\left(\begin{smallmatrix} 4-15 \\ 3-10 \end{smallmatrix} \right)$ 2 荒井 蒼空 室野 智哉 田中 結翔</p>

<p>試合番号 A-1</p> <p>野々市ジュニアA 3 - 0 崎浦WingsB</p> <p>丹羽 悠理 2 $\begin{pmatrix} 12-15 \\ 15-5 \\ 15-3 \end{pmatrix}$ 1 米田 環 高橋 悠桜</p> <p>澤村 眞緒 2 $\begin{pmatrix} 15-0 \\ 15-6 \end{pmatrix}$ 0 本田 瑠花</p> <p>田中 汐莉 2 $\begin{pmatrix} 15-5 \\ 15-5 \end{pmatrix}$ 0 吉田 朱里 卯尾 実菜子 清水 琴音</p>	<p>試合番号 A-2</p> <p>J. cats 3 - 0 寺井JBC</p> <p>後藤 佳乃 2 $\begin{pmatrix} 15-2 \\ 15-2 \end{pmatrix}$ 0 菅原 沙恵 森下 心陽 砂川 怜菜</p> <p>本 七幸 2 $\begin{pmatrix} 15-4 \\ 15-9 \end{pmatrix}$ 0 秋山 翼</p> <p>副田 妃央 2 $\begin{pmatrix} 15-4 \\ 15-3 \end{pmatrix}$ 0 釜谷 虹晴 後藤 里乃 寺田 かりん</p>	<p>試合番号 A-3</p> <p>野々市ジュニアA 3 - 0 J. cats</p> <p>西野 千遥 2 $\begin{pmatrix} 15-10 \\ 15-2 \end{pmatrix}$ 0 副田 妃央 北山 知奈 後藤 里乃</p> <p>澤村 眞緒 2 $\begin{pmatrix} 15-13 \\ 16-14 \end{pmatrix}$ 0 後藤 佳乃</p> <p>卯尾 実菜子 2 $\begin{pmatrix} 15-6 \\ 15-7 \end{pmatrix}$ 0 本 七幸 田中 汐莉 森下 心陽</p>
<p>試合番号 A-4</p> <p>崎浦WingsB 3 - 0 寺井JBC</p> <p>森下 偉月 2 $\begin{pmatrix} 15-13 \\ 17-15 \end{pmatrix}$ 0 秋山 翼 本田 瑠花 砂川 怜菜</p> <p>米田 環 2 $\begin{pmatrix} 15-4 \\ 15-7 \end{pmatrix}$ 0 菅原 沙恵</p> <p>吉田 朱里 2 $\begin{pmatrix} 15-4 \\ 15-5 \end{pmatrix}$ 0 釜谷 虹晴 清水 琴音 寺田 かりん</p>	<p>試合番号 B-1</p> <p>T I J石川 2 - 1 宇ノ気ジュニア</p> <p>岩垂 はるか 2 $\begin{pmatrix} 15-9 \\ 15-7 \end{pmatrix}$ 0 萬 わかな 橋 香晴 中林 茉央</p> <p>松原 亜美 2 $\begin{pmatrix} 15-5 \\ 15-9 \end{pmatrix}$ 0 澤野 里帆</p> <p>大久保 実咲 1 $\begin{pmatrix} 16-14 \\ 14-16 \\ 9-15 \end{pmatrix}$ 2 北 暖菜 中村 栞椰 上野 和奏</p>	<p>試合番号 B-2</p> <p>shinshin 2 - 1 津幡ジュニアB</p> <p>川崎 実乃梨 1 $\begin{pmatrix} 6-15 \\ 15-12 \\ 9-15 \end{pmatrix}$ 2 吉岡 莉音 宮川 かほ 加賀 友梨</p> <p>大山 紗葉 2 $\begin{pmatrix} 15-0 \\ 15-5 \end{pmatrix}$ 0 長田 菜美</p> <p>谷内口 紗生 2 $\begin{pmatrix} 15-8 \\ 15-13 \end{pmatrix}$ 0 平島 京香 尾田 佳乃遥 寶代 結梨</p>
<p>試合番号 B-3</p> <p>美川湊ジュニア 2 - 1 宇ノ気ジュニア</p> <p>米澤 佳穂 2 $\begin{pmatrix} 15-4 \\ 15-10 \end{pmatrix}$ 0 萬 わかな 西 優莉那 中林 茉央</p> <p>伊東 蓮菜 2 $\begin{pmatrix} 15-0 \\ 15-2 \end{pmatrix}$ 0 上野 和奏</p> <p>末 信 南 0 $\begin{pmatrix} 10-15 \\ 8-15 \end{pmatrix}$ 2 北 暖菜 布目 愛果 辻 那菜</p>	<p>試合番号 B-4</p> <p>津幡ジュニアB 3 - 0 T I J石川</p> <p>平島 京香 2 $\begin{pmatrix} 15-13 \\ 9-15 \\ 15-7 \end{pmatrix}$ 1 岩垂 はるか 寶代 結梨 橋 香晴</p> <p>加賀 友梨 2 $\begin{pmatrix} 15-12 \\ 15-13 \end{pmatrix}$ 0 松原 亜美</p> <p>吉岡 莉音 2 $\begin{pmatrix} 15-10 \\ 12-15 \\ 15-10 \end{pmatrix}$ 1 大久保 実咲 長田 菜美 中村 栞椰</p>	<p>試合番号 B-5</p> <p>shinshin 2 - 1 美川湊ジュニア</p> <p>齊田 沙朱音 0 $\begin{pmatrix} 6-15 \\ 1-15 \end{pmatrix}$ 2 伊東 蓮菜 齊田 琥來音 西 優莉那</p> <p>大山 紗葉 2 $\begin{pmatrix} 15-4 \\ 15-4 \end{pmatrix}$ 0 川畑 梓</p> <p>谷内口 紗生 2 $\begin{pmatrix} 15-6 \\ 15-3 \end{pmatrix}$ 0 米澤 佳穂 尾田 佳乃遥 布目 愛果</p>
<p>試合番号 C-1</p> <p>津幡ジュニアA 3 - 0 野々市ジュニアB</p> <p>府中 衣織 2 $\begin{pmatrix} 15-4 \\ 15-0 \end{pmatrix}$ 0 絹川 乃彩 高倉 都風 延命 千陽</p> <p>神崎 美羽 2 $\begin{pmatrix} 15-0 \\ 15-3 \end{pmatrix}$ 0 田中 彩莉</p> <p>高井 律香 2 $\begin{pmatrix} 15-11 \\ 15-10 \end{pmatrix}$ 0 奥 史帆 松井 みゆる 越村 美咲</p>	<p>試合番号 C-2</p> <p>新神田ジュニア 2 - 1 松任ジュニア</p> <p>堂前 茉奈 0 $\begin{pmatrix} 7-15 \\ 5-15 \end{pmatrix}$ 2 坂井 夢菜 丸山 明莉 山崎 真桜里</p> <p>紅谷 梓 2 $\begin{pmatrix} 15-7 \\ 14-16 \\ 15-2 \end{pmatrix}$ 1 山崎 愛留</p> <p>玉田 夢空 2 $\begin{pmatrix} 15-6 \\ 15-10 \end{pmatrix}$ 0 平田 瀬奈 西村 彩笑 西浦 由真</p>	<p>試合番号 C-3</p> <p>津幡ジュニアA 2 - 1 大浦ジュニア</p> <p>府中 衣織 2 $\begin{pmatrix} 13-15 \\ 15-7 \\ 15-13 \end{pmatrix}$ 1 山本 柑那 高倉 都風 西川 沙慧</p> <p>神崎 美羽 2 $\begin{pmatrix} 15-4 \\ 21-19 \end{pmatrix}$ 0 堀 咲月</p> <p>葭田 千紗 0 $\begin{pmatrix} 7-15 \\ 9-15 \end{pmatrix}$ 2 飯嶋 奏 松井 みゆる 磯村 凜桜</p>

<p>試合番号 C-4</p> <p>新神田ジュニア 2 - 1 野々市ジュニアB</p> <p>玉田 夢空 $2 \begin{pmatrix} 15-3 \\ 15-1 \end{pmatrix} 0$ 絹川 乃彩 西村 彩笑</p> <p>紅谷 梓 $2 \begin{pmatrix} 15-4 \\ 15-1 \end{pmatrix} 0$ 田中 彩莉</p> <p>堂前 茉奈 $1 \begin{pmatrix} 15-11 \\ 12-15 \\ 7-15 \end{pmatrix} 2$ 奥 史帆 丸山 明莉 越村 芽生</p>	<p>試合番号 C-5</p> <p>松任ジュニア 2 - 1 大浦ジュニア</p> <p>坂井 夢菜 $2 \begin{pmatrix} 12-15 \\ 15-13 \\ 15-12 \end{pmatrix} 1$ 磯村 凜桜 山崎 真桜里 稲生 実桜</p> <p>山崎 愛留 $2 \begin{pmatrix} 4-15 \\ 15-13 \\ 15-13 \end{pmatrix} 1$ 堀 咲月</p> <p>平田 瀬奈 $0 \begin{pmatrix} 2-15 \\ 9-15 \end{pmatrix} 2$ 山本 柑那 西浦 由真 西川 沙慧</p>	<p>試合番号 C-6</p> <p>新神田ジュニア 2 - 1 津幡ジュニアA</p> <p>堂前 茉奈 $0 \begin{pmatrix} 5-21 \end{pmatrix} 1$ 葭田 千紗 丸山 明莉 高倉 都風</p> <p>紅谷 梓 $1 \begin{pmatrix} 21-16 \end{pmatrix} 0$ 神崎 美羽</p> <p>玉田 夢空 $1 \begin{pmatrix} 21-6 \end{pmatrix} 0$ 府中 衣織 西村 彩笑 高井 律香</p>
<p>試合番号 D-1</p> <p>小松ジュニア 2 - 1 能登町ジュニア</p> <p>山下 奈乃花 $0 \begin{pmatrix} 8-15 \\ 3-15 \end{pmatrix} 2$ 宮藤 凜杏 西出 憩 水元 采郁</p> <p>水口 楓 $2 \begin{pmatrix} 15-0 \\ 15-0 \end{pmatrix} 0$ 坂本 鈴花</p> <p>宮越 みちる $2 \begin{pmatrix} 15-11 \\ 16-14 \end{pmatrix} 0$ 牧 恵衣 渡辺 渚 南代 陽菜乃</p>	<p>試合番号 D-2</p> <p>崎浦WingsA 3 - 0 オールエイジJr</p> <p>鈴木 智子 $2 \begin{pmatrix} 15-7 \\ 15-6 \end{pmatrix} 0$ 山田 穂乙音 錦織 優那 西田 明莉</p> <p>廣川 詩花 $2 \begin{pmatrix} 15-6 \\ 15-5 \end{pmatrix} 0$ 森 李衣菜</p> <p>谷島 来美 $2 \begin{pmatrix} 15-3 \\ 15-4 \end{pmatrix} 0$ 小田 幸季 山田 月歩 山口 凜奈</p>	<p>試合番号 D-3</p> <p>オールエイジJr 2 - 1 能登町ジュニア</p> <p>森 李衣菜 $2 \begin{pmatrix} 16-14 \\ 12-15 \\ 15-13 \end{pmatrix} 1$ 牧 恵衣 小田 幸季 南代 陽菜乃</p> <p>山田 穂乙音 $2 \begin{pmatrix} 15-10 \\ 15-7 \end{pmatrix} 0$ 坂本 鈴花</p> <p>山口 凜奈 $0 \begin{pmatrix} 1-15 \\ 4-15 \end{pmatrix} 2$ 宮藤 凜杏 西田 明莉 水元 采郁</p>
<p>試合番号 D-4</p> <p>崎浦WingsA 3 - 0 小松ジュニア</p> <p>鈴木 智子 $2 \begin{pmatrix} 15-2 \\ 15-5 \end{pmatrix} 0$ 宮越 みちる 谷島 来美 渡辺 渚</p> <p>廣川 詩花 $2 \begin{pmatrix} 15-9 \\ 18-16 \end{pmatrix} 0$ 水口 楓</p> <p>錦織 優那 $2 \begin{pmatrix} 15-9 \\ 15-5 \end{pmatrix} 0$ 山下 奈乃花 片糸 ひかり 馬淵 愛梨</p>	<p>試合番号 1</p> <p>野々市ジュニアA 2 - 1 shinshin</p> <p>西野 千遥 $1 \begin{pmatrix} 21-19 \\ 11-15 \\ 5-15 \end{pmatrix} 2$ 谷内口 紗生 北山 知奈 尾田 佳乃遥</p> <p>澤村 眞緒 $2 \begin{pmatrix} 15-4 \\ 15-8 \end{pmatrix} 0$ 大山 紗葉</p> <p>卯尾 実菜子 $2 \begin{pmatrix} 15-5 \\ 15-5 \end{pmatrix} 0$ 川崎 実乃梨 田中 汐莉 宮川 かほ</p>	<p>試合番号 2</p> <p>崎浦WingsA 2 - 1 新神田ジュニア</p> <p>鈴木 智子 $2 \begin{pmatrix} 15-3 \\ 15-1 \end{pmatrix} 0$ 玉田 夢空 谷島 来美 西村 彩笑</p> <p>片糸 ひかり $0 \begin{pmatrix} 6-15 \\ 1-15 \end{pmatrix} 2$ 紅谷 梓</p> <p>廣川 詩花 $2 \begin{pmatrix} 15-2 \\ 15-3 \end{pmatrix} 0$ 堂前 茉奈 山田 月歩 丸山 明莉</p>
<p>試合番号 3</p> <p>崎浦WingsA 2 - 1 野々市ジュニアA</p> <p>鈴木 智子 $2 \begin{pmatrix} 15-5 \\ 15-10 \end{pmatrix} 0$ 西野 千遥 谷島 来美 北山 知奈</p> <p>片糸 ひかり $0 \begin{pmatrix} 4-15 \\ 3-15 \end{pmatrix} 2$ 澤村 眞緒</p> <p>廣川 詩花 $2 \begin{pmatrix} 6-15 \\ 15-12 \\ 15-2 \end{pmatrix} 1$ 卯尾 実菜子 山田 月歩 田中 汐莉</p>	<p>試合番号 4</p> <p>shinshin 2 - 1 新神田ジュニア</p> <p>川崎 実乃梨 $0 \begin{pmatrix} 6-15 \\ 12-15 \end{pmatrix} 2$ 玉田 夢空 宮川 かほ 西村 彩笑</p> <p>大山 紗葉 $2 \begin{pmatrix} 15-12 \\ 10-15 \\ 15-13 \end{pmatrix} 1$ 紅谷 梓</p> <p>谷内口 紗生 $2 \begin{pmatrix} 15-2 \\ 15-1 \end{pmatrix} 0$ 堂前 茉奈 尾田 佳乃遥 丸山 明莉</p>	

<p>試合番号 A-1</p> <p>津幡ジュニア 3 - 0 おしのジュニア</p> <p>田中 さくら 2 $\begin{pmatrix} 15-4 \\ 15-5 \end{pmatrix}$ 0 瀬戸 ヒカリ 坂本 菜乃羽 0 木下 愛佳</p> <p>大橋 柚月 2 $\begin{pmatrix} 15-1 \\ 15-2 \end{pmatrix}$ 0 山田 杏美</p> <p>栗崎 心温 2 $\begin{pmatrix} 15-2 \\ 15-3 \end{pmatrix}$ 0 中野 里咲 宮村 愛瑠 0 鶴見 胡乃</p>	<p>試合番号 A-2</p> <p>大浦ジュニア 2 - 1 minato</p> <p>池田 葵 0 $\begin{pmatrix} 5-15 \\ 6-15 \end{pmatrix}$ 2 飴山 巴琉 福田 杏樹 0 高山 芽依奈</p> <p>野川 柚奈 2 $\begin{pmatrix} 15-9 \\ 15-8 \end{pmatrix}$ 0 村上 真佳</p> <p>安江 百々花 2 $\begin{pmatrix} 15-4 \\ 15-6 \end{pmatrix}$ 0 町田 莉紅 五十嵐 結音 0 北 柚月</p>	<p>試合番号 A-3</p> <p>津幡ジュニア 2 - 1 寺井JBC</p> <p>西村 咲舞 0 $\begin{pmatrix} 10-15 \\ 12-15 \end{pmatrix}$ 2 亀倉 悠可 坂本 菜乃羽 0 京田 留実</p> <p>大橋 柚月 2 $\begin{pmatrix} 15-2 \\ 15-0 \end{pmatrix}$ 0 亀倉 万由実</p> <p>栗崎 心温 2 $\begin{pmatrix} 15-3 \\ 15-1 \end{pmatrix}$ 0 神澤 りん 宮村 愛瑠 0 漆山 あみ</p>
<p>試合番号 A-4</p> <p>minato 2 - 1 おしのジュニア</p> <p>飴山 巴琉 2 $\begin{pmatrix} 15-3 \\ 15-8 \end{pmatrix}$ 0 瀬戸 ヒカリ 町田 莉紅 0 鶴見 胡乃</p> <p>村上 真佳 2 $\begin{pmatrix} 15-0 \\ 15-2 \end{pmatrix}$ 0 木下 愛佳</p> <p>岡崎 姫衣 1 $\begin{pmatrix} 15-11 \\ 11-15 \\ 13-15 \end{pmatrix}$ 2 中野 里咲 山口 舞 0 山田 杏美</p>	<p>試合番号 A-5</p> <p>大浦ジュニア 2 - 1 寺井JBC</p> <p>安江 百々花 2 $\begin{pmatrix} 15-0 \\ 15-3 \end{pmatrix}$ 0 神澤 りん 五十嵐 結音 0 亀倉 万由実</p> <p>野川 柚奈 2 $\begin{pmatrix} 15-3 \\ 15-2 \end{pmatrix}$ 0 京田 留実</p> <p>池田 葵 0 $\begin{pmatrix} 11-15 \\ 7-15 \end{pmatrix}$ 2 亀倉 悠可 西川 紗永 0 漆山 あみ</p>	<p>試合番号 A-6</p> <p>津幡ジュニア 2 - 1 大浦ジュニア</p> <p>田中 さくら 0 $\begin{pmatrix} 2-21 \end{pmatrix}$ 1 安江 百々花 西村 咲舞 0 五十嵐 結音</p> <p>大橋 柚月 1 $\begin{pmatrix} 21-1 \end{pmatrix}$ 0 福田 杏樹</p> <p>栗崎 心温 1 $\begin{pmatrix} 21-7 \end{pmatrix}$ 0 野川 柚奈 宮村 愛瑠 0 池田 葵</p>
<p>試合番号 B-1</p> <p>shinshin 2 - 1 松任ジュニア</p> <p>大久保 結希 2 $\begin{pmatrix} 15-7 \\ 15-2 \end{pmatrix}$ 0 西野 紗穂 田中 伶奈 0 山崎 稟乃</p> <p>尾田 菜乃遥 2 $\begin{pmatrix} 15-4 \\ 15-6 \end{pmatrix}$ 0 山崎 愛栞</p> <p>畝林 明日香 0 $\begin{pmatrix} 9-15 \\ 8-15 \end{pmatrix}$ 2 板橋 美奈 齊田 華音 0 林 雪一月</p>	<p>試合番号 B-2</p> <p>オールエイジJr 3 - 0 高松ジュニア</p> <p>西 穂華 2 $\begin{pmatrix} 15-7 \\ 15-3 \end{pmatrix}$ 0 寺田 紫乃 岡田 江菜 0 鍛冶澤 なのは</p> <p>山岸 こはく 2 $\begin{pmatrix} 15-3 \\ 15-3 \end{pmatrix}$ 0 河合 音</p> <p>上田 莉唯子 2 $\begin{pmatrix} 15-5 \\ 15-9 \end{pmatrix}$ 0 架谷 あめり 北川 玲花 0 川端 怜奈</p>	<p>試合番号 B-3</p> <p>輪島ジュニア 2 - 1 松任ジュニア</p> <p>大北 凜 2 $\begin{pmatrix} 16-14 \\ 15-4 \end{pmatrix}$ 0 山崎 愛栞 馬場 柚佳 0 林 雪一月</p> <p>池田 唯乃 0 $\begin{pmatrix} 3-15 \\ 4-15 \end{pmatrix}$ 2 山崎 稟乃</p> <p>谷内 双葉 2 $\begin{pmatrix} 15-10 \\ 15-12 \end{pmatrix}$ 0 板橋 美奈 久保田 碧 0 西野 紗穂</p>
<p>試合番号 B-4</p> <p>shinshin 3 - 0 高松ジュニア</p> <p>尾田 菜乃遥 2 $\begin{pmatrix} 15-0 \\ 15-1 \end{pmatrix}$ 0 鍛冶澤 なのは 田中 伶奈 0 川端 怜奈</p> <p>大久保 結希 2 $\begin{pmatrix} 15-5 \\ 15-3 \end{pmatrix}$ 0 寺田 紫乃</p> <p>畝林 明日香 2 $\begin{pmatrix} 15-12 \\ 19-17 \end{pmatrix}$ 0 辻本 陽莉 齊田 華音 0 山本 遥日</p>	<p>試合番号 B-5</p> <p>輪島ジュニア 2 - 1 オールエイジJr</p> <p>池田 唯乃 0 $\begin{pmatrix} 8-15 \\ 3-15 \end{pmatrix}$ 2 西 穂華 久保田 碧 0 北川 玲花</p> <p>大北 凜 2 $\begin{pmatrix} 15-9 \\ 15-9 \end{pmatrix}$ 0 鈴木 ひかり</p> <p>谷内 双葉 2 $\begin{pmatrix} 15-8 \\ 13-15 \\ 15-7 \end{pmatrix}$ 1 山岸 こはく 馬場 柚佳 0 上田 莉唯子</p>	<p>試合番号 B-6</p> <p>shinshin 2 - 0 輪島ジュニア</p> <p>大久保 結希 1 $\begin{pmatrix} 21-10 \end{pmatrix}$ 0 谷内 双葉 田中 伶奈 0 馬場 柚佳</p> <p>尾田 菜乃遥 1 $\begin{pmatrix} 21-5 \end{pmatrix}$ 0 大北 凜</p> <p>畝林 明日香 $\begin{pmatrix} \end{pmatrix}$ 池田 唯乃 齊田 華音 $\begin{pmatrix} \end{pmatrix}$ 久保田 碧</p>

<p style="text-align: center;">試合番号 1</p> <p>津幡ジュニア 2 - 1 輪島ジュニア</p> <p>田中 さくら $0 \begin{pmatrix} 9-15 \\ 5-15 \end{pmatrix} 2$ 谷内 双葉 坂本 菜乃羽</p> <p>大橋 柚月 $2 \begin{pmatrix} 15-6 \\ 15-2 \end{pmatrix} 0$ 池田 唯乃</p> <p>栗崎 心温 $2 \begin{pmatrix} 15-12 \\ 15-11 \end{pmatrix} 0$ 大北 凜 宮村 愛瑠 馬場 柚佳</p>	<p style="text-align: center;">試合番号 2</p> <p>shinshin 2 - 1 大浦ジュニア</p> <p>畷林 明日香 $0 \begin{pmatrix} 2-15 \\ 1-15 \end{pmatrix} 2$ 野川 柚奈 齊田 華音 五十嵐 結音</p> <p>尾田 菜乃遥 $2 \begin{pmatrix} 15-0 \\ 15-0 \end{pmatrix} 0$ 西川 紗永</p> <p>大久保 結希 $2 \begin{pmatrix} 15-5 \\ 15-2 \end{pmatrix} 0$ 安江 百々花 田中 伶奈 池田 葵</p>	<p style="text-align: center;">試合番号 3</p> <p>shinshin 2 - 0 津幡ジュニア</p> <p>大久保 結希 $2 \begin{pmatrix} 15-12 \\ 15-12 \end{pmatrix} 0$ 栗崎 心温 田中 伶奈 宮村 愛瑠</p> <p>尾田 菜乃遥 $2 \begin{pmatrix} 15-8 \\ 10-15 \\ 15-13 \end{pmatrix} 1$ 大橋 柚月</p> <p>畷林 明日香 $\left(\right)$ 田中 さくら 齊田 華音 $\left(\right)$ 西村 咲舞</p>
<p style="text-align: center;">試合番号 4</p> <p>輪島ジュニア 2 - 1 大浦ジュニア</p> <p>谷内 双葉 $2 \begin{pmatrix} 12-15 \\ 16-14 \\ 15-13 \end{pmatrix} 1$ 安江 百々花 馬場 柚佳 五十嵐 結音</p> <p>大北 凜 $1 \begin{pmatrix} 15-11 \\ 14-16 \\ 13-15 \end{pmatrix} 2$ 野川 柚奈</p> <p>池田 唯乃 $2 \begin{pmatrix} 15-9 \\ 15-5 \end{pmatrix} 0$ 池田 葵 久保田 碧 福田 杏樹</p>		

<p>試合番号 A-1</p> <p>七尾ジュニアA 2 - 1 ⑦七塚・羽咋・津幡</p> <p>木森 里 2 $\begin{pmatrix} 15-13 \\ 15-6 \end{pmatrix}$ 0 前川 美杏 昔 花 凜 2 $\begin{pmatrix} 15-6 \\ 15-6 \end{pmatrix}$ 0 平島 柚希</p> <p>宮川 凜 0 $\begin{pmatrix} 2-15 \\ 12-15 \end{pmatrix}$ 2 松本 夢乃</p> <p>堀 彩夏 2 $\begin{pmatrix} 15-11 \\ 15-5 \end{pmatrix}$ 0 松居 真菜 奥井 麻友 2 $\begin{pmatrix} 15-11 \\ 15-5 \end{pmatrix}$ 0 北村 陽向</p>	<p>試合番号 A-2</p> <p>⑦七塚・羽咋・津幡 3 - 0 寺井JBCB</p> <p>前川 美杏 2 $\begin{pmatrix} 15-1 \\ 15-4 \end{pmatrix}$ 0 松田 百加 平島 柚希 2 $\begin{pmatrix} 15-1 \\ 15-4 \end{pmatrix}$ 0 池田 初音</p> <p>松本 夢乃 2 $\begin{pmatrix} 15-0 \\ 15-0 \end{pmatrix}$ 0 表 絢心</p> <p>松居 真菜 2 $\begin{pmatrix} 15-6 \\ 15-4 \end{pmatrix}$ 0 家元 千咲 北村 陽向 2 $\begin{pmatrix} 15-6 \\ 15-4 \end{pmatrix}$ 0 池上 萌那</p>	<p>試合番号 A-3</p> <p>七尾ジュニアA 3 - 0 寺井JBCB</p> <p>木森 里 2 $\begin{pmatrix} 15-4 \\ 15-3 \end{pmatrix}$ 0 家元 千咲 宮川 凜 2 $\begin{pmatrix} 15-4 \\ 15-3 \end{pmatrix}$ 0 池上 萌那</p> <p>昔 花 凜 2 $\begin{pmatrix} 15-1 \\ 15-6 \end{pmatrix}$ 0 釜谷 優花</p> <p>堀 彩夏 2 $\begin{pmatrix} 15-1 \\ 15-0 \end{pmatrix}$ 0 表 絢心 竹田 華恋 2 $\begin{pmatrix} 15-1 \\ 15-0 \end{pmatrix}$ 0 池田 初音</p>
<p>試合番号 B-1</p> <p>J. cats 2 - 1 オールエイジr</p> <p>竹森 仁美 2 $\begin{pmatrix} 15-5 \\ 15-2 \end{pmatrix}$ 0 小田 美歩 早坂 はな 2 $\begin{pmatrix} 15-5 \\ 15-2 \end{pmatrix}$ 0 山崎 寧音</p> <p>西川 真千瑠 0 $\begin{pmatrix} 6-15 \\ 3-15 \end{pmatrix}$ 2 宮崎 優華</p> <p>中川 ひなた 2 $\begin{pmatrix} 15-8 \\ 15-0 \end{pmatrix}$ 0 大鶴 美空 鶴見 芭菜 2 $\begin{pmatrix} 15-8 \\ 15-0 \end{pmatrix}$ 0 小田 千尋</p>	<p>試合番号 B-2</p> <p>小松ジュニア 2 - 1 TIJ石川A</p> <p>丸山 稚瑚 2 $\begin{pmatrix} 17-15 \\ 12-15 \\ 15-13 \end{pmatrix}$ 1 榎木 梨乃 岡本 心彩 2 $\begin{pmatrix} 17-15 \\ 12-15 \\ 15-13 \end{pmatrix}$ 1 槻 華奈</p> <p>北 羽 純 2 $\begin{pmatrix} 15-1 \\ 15-3 \end{pmatrix}$ 0 須栗 章佳</p> <p>飯田 愛菜 1 $\begin{pmatrix} 15-13 \\ 12-15 \\ 4-15 \end{pmatrix}$ 2 青山 小夏 西出 桃 1 $\begin{pmatrix} 15-13 \\ 12-15 \\ 4-15 \end{pmatrix}$ 2 下川 結莉菜</p>	<p>試合番号 B-3</p> <p>TIJ石川A 3 - 0 J. cats</p> <p>青山 小夏 2 $\begin{pmatrix} 15-10 \\ 15-13 \end{pmatrix}$ 0 竹森 仁美 下川 結莉菜 2 $\begin{pmatrix} 15-10 \\ 15-13 \end{pmatrix}$ 0 早坂 はな</p> <p>須栗 章佳 2 $\begin{pmatrix} 15-7 \\ 15-13 \end{pmatrix}$ 0 西川 真千瑠</p> <p>榎木 梨乃 2 $\begin{pmatrix} 15-7 \\ 15-9 \end{pmatrix}$ 0 中川 ひなた 槻 華奈 2 $\begin{pmatrix} 15-7 \\ 15-9 \end{pmatrix}$ 0 鶴見 芭菜</p>
<p>試合番号 B-4</p> <p>小松ジュニア 3 - 0 オールエイジr</p> <p>岡本 心彩 2 $\begin{pmatrix} 15-4 \\ 15-3 \end{pmatrix}$ 0 大鶴 美空 西出 桃 2 $\begin{pmatrix} 15-4 \\ 15-3 \end{pmatrix}$ 0 山崎 寧音</p> <p>北 羽 純 2 $\begin{pmatrix} 15-3 \\ 15-6 \end{pmatrix}$ 0 宮崎 優華</p> <p>飯田 愛菜 2 $\begin{pmatrix} 15-2 \\ 15-4 \end{pmatrix}$ 0 小田 美歩 丸山 稚瑚 2 $\begin{pmatrix} 15-2 \\ 15-4 \end{pmatrix}$ 0 小田 千尋</p>	<p>試合番号 C-1</p> <p>野々市ジュニア 2 - 1 中央ジュニア</p> <p>岩田 美紗希 2 $\begin{pmatrix} 15-8 \\ 15-3 \end{pmatrix}$ 0 若林 心美 北山 夏帆 2 $\begin{pmatrix} 15-8 \\ 15-3 \end{pmatrix}$ 0 廣瀬 仁花</p> <p>堀江 八緒 0 $\begin{pmatrix} 6-15 \\ 6-15 \end{pmatrix}$ 2 辻 咲里奈</p> <p>小利池 柚羽 2 $\begin{pmatrix} 15-9 \\ 11-15 \\ 15-13 \end{pmatrix}$ 1 松本 萌花 森山 咲良 2 $\begin{pmatrix} 15-9 \\ 11-15 \\ 15-13 \end{pmatrix}$ 1 正田 柚奈</p>	<p>試合番号 C-2</p> <p>shinshin 3 - 0 ⑧内灘ジュニア</p> <p>鈴木 梨心 2 $\begin{pmatrix} 15-3 \\ 15-2 \end{pmatrix}$ 0 木下 結愛 田井 きい 2 $\begin{pmatrix} 15-3 \\ 15-2 \end{pmatrix}$ 0 生瀬 璃々</p> <p>江波 由桜 2 $\begin{pmatrix} 15-0 \\ 15-1 \end{pmatrix}$ 0 木下 結愛</p> <p>山本 真帆 2 $\begin{pmatrix} 15-2 \\ 15-0 \end{pmatrix}$ 0 山本 あゆ香 河崎 蕾音 2 $\begin{pmatrix} 15-2 \\ 15-0 \end{pmatrix}$ 0 本田 くるみ</p>
<p>試合番号 C-3</p> <p>野々市ジュニア 3 - 0 ⑧内灘ジュニア</p> <p>岩田 美紗希 2 $\begin{pmatrix} 15-7 \\ 15-10 \end{pmatrix}$ 0 山本 あゆ香 島田 千遥 2 $\begin{pmatrix} 15-7 \\ 15-10 \end{pmatrix}$ 0 本田 くるみ</p> <p>森山 咲良 2 $\begin{pmatrix} 15-5 \\ 15-9 \end{pmatrix}$ 0 本田 くるみ</p> <p>小利池 柚羽 2 $\begin{pmatrix} 15-7 \\ 15-4 \end{pmatrix}$ 0 木下 結愛 北山 夏帆 2 $\begin{pmatrix} 15-7 \\ 15-4 \end{pmatrix}$ 0 生瀬 璃々</p>	<p>試合番号 C-4</p> <p>shinshin 3 - 0 中央ジュニア</p> <p>鈴木 梨心 2 $\begin{pmatrix} 15-5 \\ 15-3 \end{pmatrix}$ 0 若林 心美 江波 由桜 2 $\begin{pmatrix} 15-5 \\ 15-3 \end{pmatrix}$ 0 廣瀬 仁花</p> <p>田井 きい 2 $\begin{pmatrix} 15-11 \\ 15-12 \end{pmatrix}$ 0 辻 咲里奈</p> <p>山本 真帆 2 $\begin{pmatrix} 8-15 \\ 15-10 \\ 15-7 \end{pmatrix}$ 1 松本 萌花 河崎 蕾音 2 $\begin{pmatrix} 8-15 \\ 15-10 \\ 15-7 \end{pmatrix}$ 1 正田 柚奈</p>	<p>試合番号 C-5</p> <p>shinshin 2 - 1 野々市ジュニア</p> <p>江波 由桜 1 $\begin{pmatrix} 21-4 \end{pmatrix}$ 0 森山 咲良 河崎 蕾音 1 $\begin{pmatrix} 21-4 \end{pmatrix}$ 0 堀江 八緒</p> <p>田井 きい 0 $\begin{pmatrix} 18-21 \end{pmatrix}$ 1 岩田 美紗希</p> <p>鈴木 梨心 1 $\begin{pmatrix} 21-18 \end{pmatrix}$ 0 小利池 柚羽 山本 真帆 1 $\begin{pmatrix} 21-18 \end{pmatrix}$ 0 北山 夏帆</p>

<p>試合番号 D-1</p> <p>能登町ジュニア 2 - 1 新神田ジュニア</p> <p>高田 茉奈 1 $\begin{pmatrix} 16-18 \\ 15-12 \\ 11-15 \end{pmatrix}$ 2 柏野 咲希 富田 彩友</p> <p>牧 姫生 2 $\begin{pmatrix} 7-15 \\ 15-9 \\ 16-14 \end{pmatrix}$ 1 山下 桜愛</p> <p>富田 暖子 2 $\begin{pmatrix} 15-10 \\ 15-12 \end{pmatrix}$ 0 大江 春愛 水元 帆那 0 広田 妃葵</p>	<p>試合番号 D-2</p> <p>グラッソ 2 - 1 美川凌ジュニアB</p> <p>村本 絃羽 2 $\begin{pmatrix} 15-6 \\ 15-8 \end{pmatrix}$ 0 佐小田 麗心 羽根田 茉純 0 米澤 美桜</p> <p>羽根田 莉紗 2 $\begin{pmatrix} 15-4 \\ 15-3 \end{pmatrix}$ 0 村井 希穂</p> <p>水本 帆香 0 $\begin{pmatrix} 11-15 \\ 7-15 \end{pmatrix}$ 2 原 菜々子 東 幸穂 0 米田 千里</p>	<p>試合番号 D-3</p> <p>新神田ジュニア 2 - 1 美川凌ジュニアB</p> <p>山下 桜愛 2 $\begin{pmatrix} 15-5 \\ 15-6 \end{pmatrix}$ 0 原 菜々子 柏野 咲希 0 佐小田 麗心</p> <p>広田 妃葵 0 $\begin{pmatrix} 9-15 \\ 8-15 \end{pmatrix}$ 2 米田 千里</p> <p>坂野 亜萌 2 $\begin{pmatrix} 15-11 \\ 15-3 \end{pmatrix}$ 0 村井 希穂 大江 春愛 0 米澤 美桜</p>
<p>試合番号 D-4</p> <p>能登町ジュニア 2 - 1 グラッソ</p> <p>牧 姫生 2 $\begin{pmatrix} 15-8 \\ 15-12 \end{pmatrix}$ 0 村本 絃羽 富田 暖子 0 羽根田 茉純</p> <p>高田 茉奈 0 $\begin{pmatrix} 2-15 \\ 2-15 \end{pmatrix}$ 2 羽根田 莉紗</p> <p>水元 帆那 2 $\begin{pmatrix} 15-2 \\ 15-2 \end{pmatrix}$ 0 水本 帆香 富田 彩友 0 仲谷 あかり</p>	<p>試合番号 E-1</p> <p>加賀ジュニア 3 - 0 T I J石川B</p> <p>市田 暁梨 2 $\begin{pmatrix} 15-3 \\ 15-1 \end{pmatrix}$ 0 宮本 玲奈 鹿野 栞 0 須栗 泉</p> <p>宮川 ゆな 2 $\begin{pmatrix} 15-0 \\ 15-1 \end{pmatrix}$ 0 今村 咲來</p> <p>麻生 桃花 2 $\begin{pmatrix} 15-6 \\ 15-12 \end{pmatrix}$ 0 高森 光音 三津野 萌華 0 黒崎 芹奈</p>	<p>試合番号 E-2</p> <p>大浦ジュニア 2 - 1 高松ジュニア</p> <p>金井 杏樹 0 $\begin{pmatrix} 8-15 \\ 8-15 \end{pmatrix}$ 2 田中 莉央 田中 俐瑚 0 竹中 サナ</p> <p>東 柚子香 2 $\begin{pmatrix} 15-3 \\ 15-1 \end{pmatrix}$ 0 本多 葵</p> <p>橋田 湮 2 $\begin{pmatrix} 15-13 \\ 16-14 \end{pmatrix}$ 0 白江 楓 飯嶋 和 0 瀬戸 奏心</p>
<p>試合番号 E-3</p> <p>加賀ジュニア 2 - 1 大浦ジュニア</p> <p>宮川 ゆな 2 $\begin{pmatrix} 17-15 \\ 15-13 \end{pmatrix}$ 0 橋田 湮 鹿野 栞 0 飯嶋 和</p> <p>市田 暁梨 2 $\begin{pmatrix} 15-2 \\ 15-3 \end{pmatrix}$ 0 宮脇 凜</p> <p>麻生 桃花 0 $\begin{pmatrix} 3-15 \\ 1-15 \end{pmatrix}$ 2 東 柚子香 三津野 萌華 0 田中 俐瑚</p>	<p>試合番号 E-4</p> <p>高松ジュニア 3 - 0 T I J石川B</p> <p>瀬戸 奏心 2 $\begin{pmatrix} 15-2 \\ 15-2 \end{pmatrix}$ 0 宮本 玲奈 竹中 サナ 0 須栗 泉</p> <p>白江 楓 2 $\begin{pmatrix} 15-1 \\ 15-1 \end{pmatrix}$ 0 今村 咲來</p> <p>田中 莉央 2 $\begin{pmatrix} 15-9 \\ 15-6 \end{pmatrix}$ 0 高森 光音 川端 杏奈 0 黒崎 芹奈</p>	<p>試合番号 F-1</p> <p>寺井JBCA 2 - 1 崎浦Wings</p> <p>池田 まゆ 2 $\begin{pmatrix} 15-9 \\ 12-15 \\ 17-15 \end{pmatrix}$ 1 井淵 遥香 柳谷 絵理夏 0 山口 陽菜乃</p> <p>北野 夏花 0 $\begin{pmatrix} 2-15 \\ 2-15 \end{pmatrix}$ 2 俵 結菜</p> <p>秋山 結那 2 $\begin{pmatrix} 15-9 \\ 17-15 \end{pmatrix}$ 0 山村 舞 甚田 風花 0 山口 花音</p>
<p>試合番号 F-2</p> <p>セブンJBC 3 - 0 おしのジュニア</p> <p>盛田 那心 2 $\begin{pmatrix} 15-0 \\ 15-0 \end{pmatrix}$ 0 神納 明莉 桜井 栞那 0 樋本 柑夏</p> <p>浜田 環菜 2 $\begin{pmatrix} 15-2 \\ 15-4 \end{pmatrix}$ 0 西 双葉</p> <p>三宅 美実 2 $\begin{pmatrix} 15-10 \\ 15-8 \end{pmatrix}$ 0 山崎 里桜 宮森 あかり 0 中澤 虹心</p>	<p>試合番号 F-3</p> <p>崎浦Wings 3 - 0 おしのジュニア</p> <p>井淵 遥香 2 $\begin{pmatrix} 15-3 \\ 15-0 \end{pmatrix}$ 0 新保 春乃 山口 陽菜乃 0 松本 彩香</p> <p>俵 結菜 2 $\begin{pmatrix} 15-11 \\ 15-10 \end{pmatrix}$ 0 西 双葉</p> <p>山村 舞 2 $\begin{pmatrix} 15-8 \\ 15-8 \end{pmatrix}$ 0 山崎 里桜 山口 花音 0 中澤 虹心</p>	<p>試合番号 F-4</p> <p>セブンJBC 3 - 0 寺井JBCA</p> <p>浜田 環菜 2 $\begin{pmatrix} 15-4 \\ 15-3 \end{pmatrix}$ 0 池田 まゆ 桜井 栞那 0 柳谷 絵理夏</p> <p>盛田 那心 2 $\begin{pmatrix} 15-4 \\ 15-2 \end{pmatrix}$ 0 山田 妃名子</p> <p>三宅 美実 2 $\begin{pmatrix} 15-10 \\ 10-15 \\ 15-12 \end{pmatrix}$ 1 秋山 結那 福山 栞 0 甚田 風花</p>

<p>試合番号 G-1</p> <p>Cheerup 3 - 0 国府ジュニア</p> <p>森山 葉月 2 $\begin{pmatrix} 15-5 \\ 15-7 \end{pmatrix}$ 0 酒田 栞奈 矢野 馨愛 0 福島 美莉</p> <p>渡邊 華子 2 $\begin{pmatrix} 15-1 \\ 15-1 \end{pmatrix}$ 0 坂下 結莉</p> <p>松田 遥音 2 $\begin{pmatrix} 15-11 \\ 15-10 \end{pmatrix}$ 0 菅原 柑那 小坂 愛結香 0 酒田 結叶</p>	<p>試合番号 G-2</p> <p>金沢ジュニア 2 - 1 相馬田鶴浜</p> <p>寺西 心音 1 $\begin{pmatrix} 16-14 \\ 12-15 \\ 13-15 \end{pmatrix}$ 2 木元 奏歩 中田 恵玖 0 山口 沙菜</p> <p>横山 結羽 2 $\begin{pmatrix} 15-5 \\ 15-3 \end{pmatrix}$ 0 川森 結羽</p> <p>長村 環菜 2 $\begin{pmatrix} 15-11 \\ 15-9 \end{pmatrix}$ 0 永井 歩佳 長田 唯 0 山岸 明日香</p>	<p>試合番号 G-3</p> <p>Cheerup 3 - 0 相馬田鶴浜</p> <p>森山 葉月 2 $\begin{pmatrix} 15-1 \\ 15-3 \end{pmatrix}$ 0 木元 奏歩 矢野 馨愛 0 山口 沙菜</p> <p>長原 乃愛 2 $\begin{pmatrix} 15-4 \\ 15-5 \end{pmatrix}$ 0 山岸 明日香</p> <p>渡邊 華子 2 $\begin{pmatrix} 15-3 \\ 15-3 \end{pmatrix}$ 0 大嶽 あいら 松田 遥音 0 川森 結羽</p>
<p>試合番号 G-4</p> <p>国府ジュニア 2 - 1 金沢ジュニア</p> <p>酒田 結叶 2 $\begin{pmatrix} 7-15 \\ 17-15 \\ 15-9 \end{pmatrix}$ 1 寺西 心音 坂下 結莉 0 中田 恵玖</p> <p>菅原 柑那 1 $\begin{pmatrix} 15-13 \\ 8-15 \\ 6-15 \end{pmatrix}$ 2 横山 結羽</p> <p>酒田 栞奈 2 $\begin{pmatrix} 15-6 \\ 15-5 \end{pmatrix}$ 0 長村 環菜 福島 美莉 0 長田 唯</p>	<p>試合番号 H-1</p> <p>宇ノ気ジュニア 2 - 1 七尾ジュニアB</p> <p>辻 美玲 1 $\begin{pmatrix} 9-15 \\ 15-13 \\ 7-15 \end{pmatrix}$ 2 柳下 瑠々奈 畑中 結愛 0 廣澤 優妃</p> <p>木村 倫望 2 $\begin{pmatrix} 15-5 \\ 15-3 \end{pmatrix}$ 0 竹本 百花</p> <p>能任 絢音 2 $\begin{pmatrix} 15-5 \\ 15-7 \end{pmatrix}$ 0 品川 紗衣 澤野 令奈 0 土田 真央</p>	<p>試合番号 H-2</p> <p>美川凌ジュニアA 3 - 0 七尾ジュニアB</p> <p>福島 莉奈 2 $\begin{pmatrix} 15-5 \\ 15-3 \end{pmatrix}$ 0 柳下 瑠々奈 今枝 心絆 0 廣澤 優妃</p> <p>阿部 美月 2 $\begin{pmatrix} 15-4 \\ 15-3 \end{pmatrix}$ 0 竹本 百花</p> <p>西村 梓未 2 $\begin{pmatrix} 15-6 \\ 15-4 \end{pmatrix}$ 0 品川 紗衣 今井 楓 0 北原 美優</p>
<p>試合番号 H-3</p> <p>美川凌ジュニアA 2 - 1 宇ノ気ジュニア</p> <p>福島 莉奈 2 $\begin{pmatrix} 15-8 \\ 15-3 \end{pmatrix}$ 0 澤野 令奈 今枝 心絆 0 畑中 結愛</p> <p>阿部 美月 0 $\begin{pmatrix} 13-15 \\ 12-15 \end{pmatrix}$ 2 木村 倫望</p> <p>西村 梓未 2 $\begin{pmatrix} 15-8 \\ 15-8 \end{pmatrix}$ 0 能任 絢音 今井 楓 0 天井 心音</p>	<p>試合番号 1</p> <p>七尾ジュニアA 2 - 0 小松ジュニア</p> <p>木森 里 2 $\begin{pmatrix} 15-12 \\ 15-7 \end{pmatrix}$ 0 北 羽 純 竹田 華恋 0 岡本 心彩</p> <p>昔 花 凜 2 $\begin{pmatrix} 15-12 \\ 10-15 \\ 20-18 \end{pmatrix}$ 1 飯田 愛菜</p> <p>堀 彩夏 () 丸山 稚瑚 奥井 麻友 () 西出 桃</p>	<p>試合番号 2</p> <p>shinshin 2 - 0 能登町ジュニア</p> <p>鈴木 梨心 2 $\begin{pmatrix} 13-15 \\ 15-13 \\ 15-13 \end{pmatrix}$ 1 富田 暖子 山本 真帆 0 水元 帆那</p> <p>田井 きい 2 $\begin{pmatrix} 15-5 \\ 15-10 \end{pmatrix}$ 0 牧 姫生</p> <p>江波 由桜 () 高田 栞奈 河崎 蕾音 () 富田 彩友</p>
<p>試合番号 3</p> <p>セブンJBC 2 - 1 加賀ジュニア</p> <p>三宅 美実 0 $\begin{pmatrix} 3-15 \\ 4-15 \end{pmatrix}$ 2 宮川 ゆな 福山 栞 0 鹿野 栞</p> <p>浜田 環菜 2 $\begin{pmatrix} 15-3 \\ 15-4 \end{pmatrix}$ 0 麻生 桃花</p> <p>盛田 那心 2 $\begin{pmatrix} 15-11 \\ 20-18 \end{pmatrix}$ 0 市田 暁梨 桜井 栞那 0 三津野 萌華</p>	<p>試合番号 4</p> <p>Cheerup 2 - 1 美川凌ジュニアA</p> <p>松田 遥音 0 $\begin{pmatrix} 9-15 \\ 8-15 \end{pmatrix}$ 2 阿部 美月 小坂 愛結香 0 福島 莉奈</p> <p>渡邊 華子 2 $\begin{pmatrix} 15-6 \\ 15-5 \end{pmatrix}$ 0 今井 楓</p> <p>森山 葉月 2 $\begin{pmatrix} 15-7 \\ 15-11 \end{pmatrix}$ 0 今枝 心絆 矢野 馨愛 0 西村 梓未</p>	<p>試合番号 5</p> <p>shinshin 2 - 1 七尾ジュニアA</p> <p>鈴木 梨心 2 $\begin{pmatrix} 13-15 \\ 15-7 \\ 15-10 \end{pmatrix}$ 1 木森 里 田井 きい 0 奥井 麻友</p> <p>山本 真帆 0 $\begin{pmatrix} 3-15 \\ 8-15 \end{pmatrix}$ 2 堀 彩夏</p> <p>江波 由桜 2 $\begin{pmatrix} 15-7 \\ 15-8 \end{pmatrix}$ 0 竹田 華恋 河崎 蕾音 0 宮川 凜</p>

試合番号 6	試合番号 7	試合番号 8
Cheerup 2 - 0 セブンJBC	Cheerup 2 - 0 shinshin	七尾ジュニアA 2 - 0 セブンJBC
森山 葉月 $2 \begin{pmatrix} 15-2 \\ 15-1 \end{pmatrix} 0$ 福山 栞 矢野 馨愛	森山 葉月 $2 \begin{pmatrix} 15-7 \\ 15-17 \\ 15-6 \end{pmatrix} 1$ 鈴木 梨心 矢野 馨愛	木森 里 $2 \begin{pmatrix} 15-4 \\ 15-5 \end{pmatrix} 0$ 盛田 那心 竹田 華恋
渡邊 華子 $2 \begin{pmatrix} 15-4 \\ 15-4 \end{pmatrix} 0$ 桜井 栞那	渡邊 華子 $2 \begin{pmatrix} 15-9 \\ 19-17 \end{pmatrix} 0$ 田井 きい	堀 彩夏 $2 \begin{pmatrix} 15-5 \\ 15-5 \end{pmatrix} 0$ 浜田 環菜
松田 遥音 $\left(\quad \right)$ 浜田 環菜 小坂 愛結香 $\left(\quad \right)$ 盛田 那心	松田 遥音 $\left(\begin{smallmatrix} 14-16 \\ \text{打切り} \end{smallmatrix} \right)$ 山本 真帆 小坂 愛結香	昔 花 凜 $\left(\quad \right)$ 三宅 美実 奥井 麻友 $\left(\quad \right)$ 福山 栞